



PHILIPS

AC0819
AC0820



EN	User manual	1
DA	Brugervejledning	12
DE	Benutzerhandbuch	23
ES	Manual del usuario	36
FI	Käyttöopas	48

FR	Mode d'emploi	59
IT	Manuale utente	71
NL	Gebruiksaanwijzing	83
NO	Brukerhåndbok	95
SV	Användarhandbok	106



1

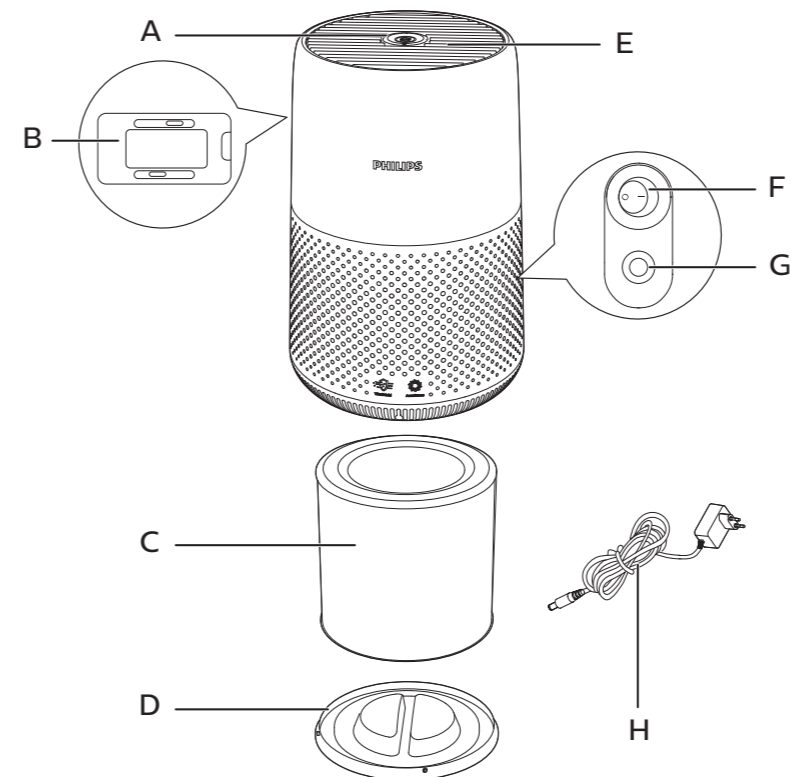

2

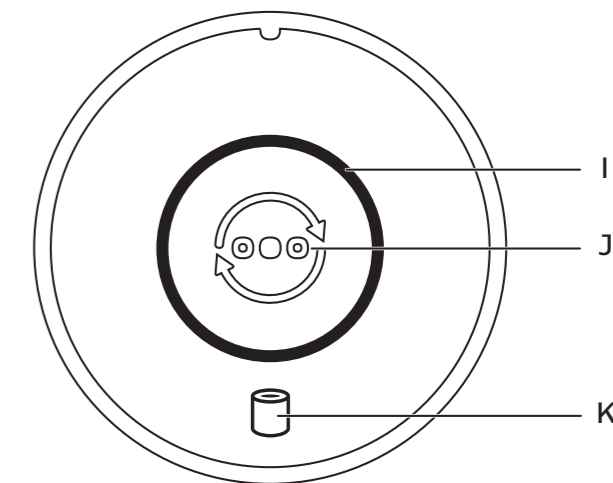

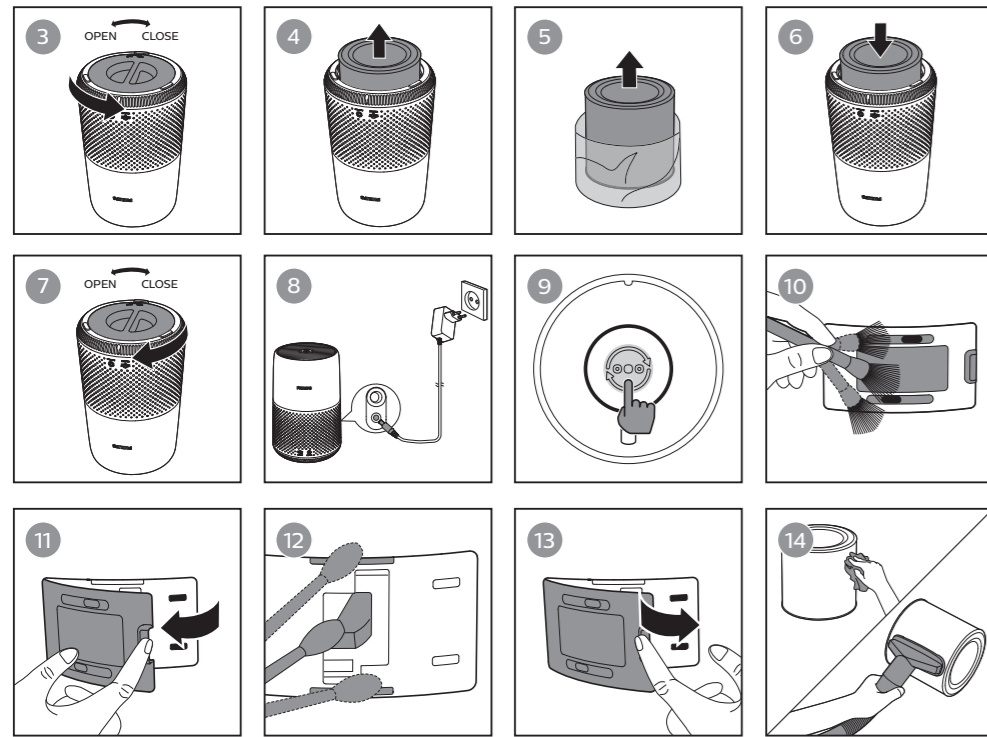

Contents

1	Important	2
	Safety	2
2	Your air purifier	4
	Product overview (fig. ①)	4
	Controls overview (fig. ②)	4
3	Using the air purifier	5
	Understanding the air quality light	5
	Installing the filter	5
	Connecting power	5
	Turning on and off	5
	Changing the mode setting	6
4	Cleaning	6
	Cleaning schedule	6
	Cleaning the body of the air purifier	7
	Cleaning the air quality sensor	7
	Cleaning the surface of the filter	7
5	Replacing the filter	8
	Understanding the healthy air protect lock	8
	Replacing the filter	8
	Filter reset	8
6	Storage	9
7	Troubleshooting	9
8	Guarantee and service	11
	Order parts or accessories	11
9	Notices	11
	Electromagnetic fields (EMF)	11
	Recycling	11

1 Important

Safety

Read this user manual carefully before you use the appliance, and save it for future reference.

Danger

- Do not clean the appliance with water, any other liquid, or a (flammable) detergent to avoid electric shock and/or a fire hazard.
- Do not spray any flammable materials such as insecticides or fragrance around the appliance.

Warning

- Check if the voltage indicated on the appliance corresponds to the local power voltage before you connect the appliance.
- If the power cord is damaged, you must have it replaced by Philips, a service center authorized by Philips, or similarly qualified persons in order to avoid a hazard.
- Do not use the appliance if the adaptor, the power cord, or the appliance itself is damaged.
- Only use the approved 2-pin plug adapter (KA1801A-2400750EU) provided with the appliance.
- This appliance can be used by children aged from 8 years and above and persons with reduced physical, sensory or mental capabilities or lack of experience and knowledge if they have been given supervision or instruction concerning use of the appliance in a safe way and understand the hazards involved.
- Children shall not play with the appliance.
- Do not block the air inlet and outlet.
- Do not place any items on top of the air outlet, or in front of the air inlet.
- Make sure that foreign objects do not fall into the appliance through the air outlet.

Caution

- This appliance is not a substitute for proper ventilation, regular vacuum cleaning, or use of an extractor hood or fan while cooking.
- Always place and use the appliance on a dry, stable, level, and horizontal surface.
- Leave at least 20cm free space around the appliance and leave at least 30cm free space above the appliance.
- Do not sit or stand on the appliance. Do not place anything on top of the appliance.
- Do not place the appliance directly below an air conditioner to prevent condensation from dripping onto the appliance.
- Only use the original Philips filters specially intended for this appliance. Do not use any other filters.
- Combustion of the filter may cause irreversible human hazard and/or jeopardize other lives. Do not use the filter as fuel or for similar purpose.
- Avoid knocking against the appliance (the air inlet and outlet in particular) with hard objects.
- Do not insert your fingers or objects into the air outlet or the air inlet to prevent physical injury or malfunctioning of the appliance.
- Do not use this appliance when you have used indoor smoke-type insect repellents or in places with oily residues, burning incense, or chemical fumes.
- Do not use the appliance near gas appliances, heating devices or fireplaces.
- Always turn off the air purifier first, then unplug adapter from wall outlet, when you want to moving, cleaning appliance, replacing the filters or carry out other maintenance.
- The appliance is only intended for household use under normal operating conditions.
- Do not use the appliance in wet surroundings or in surroundings with high ambient temperatures, such as the bathroom, toilet, or kitchen, or in a room with major temperature changes.

- The appliance does not remove carbon monoxide (CO) or radon (Rn). It cannot be used as a safety device in case of accidents with combustion processes and hazardous chemicals.

2 Your air purifier

Congratulations on your purchase, and welcome to Philips!

To fully benefit from the support that Philips offers, register your product at www.philips.com/welcome.

Product overview (fig. ①)

- A Control panel
- B Air quality sensor
- C NanoProtect filter Series 2 (FY0194)
- D Base
- E Air outlet
- F Power on/off button
- G Power socket
- H 2 Pin plug adapter (KA1801A-2400750EU)

Controls overview (fig. ②)

- I Air quality light
- J Mode switch/Filter reset button
- K Filter replacement alert

3 Using the air purifier

Understanding the air quality light

The color of air quality light corresponds to the ambient air quality.
The brightness of air quality light reflects the current running mode.

PM2.5 level	Air quality light color	Air quality level
≤12	Blue	Good
13-35	Blue-purple	Fair
36-55	Purple-red	Poor
>55	Red	Very poor

Installing the filter

Remove all packaging of the filter before use.

Note: Make sure the air purifier is unplugged from the electrical outlet before installing the filter.

- 1 Rotate the base anti-clockwise to remove it from the appliance (fig ③).
- 2 Pull the filter out from the appliance (fig ④).
- 3 Remove all packaging materials of the air purification filter (fig ⑤).
- 4 Put the filter back into the appliance (fig ⑥).
- 5 Reattach the base and rotate it clockwise to fasten the base (fig ⑦).

Connecting power



Note: Risk of electric shock! When you unplug the AC power cord, always pull the plug from the socket. Never pull the cord (fig ⑧).

Connect the power adapter to:

- First, the power socket on the appliance.
- Then, the wall outlet.

Turning on and off

Note:

- For optimum purification performance, close doors and windows.
- 1 Press the power button  on the back of the air purifier to switch on.
↳ The air purifier operates in the auto mode by default.
 - 2 Press the power  button again to switch off the air purifier.

Changing the mode setting

You can choose Auto mode, Turbo mode or the Sleep mode by pressing the mode switch button  (fig 9). The brightness of air quality light reflects the current running mode:

- Sleep mode-lowest brightness
- Auto mode-mid level brightness
- Turbo mode-highest level brightness

Auto mode

In Auto mode, the appliance selects the fan speed in accordance with the ambient air quality.

Turbo mode

In Turbo mode, the air purifier operates on the highest speed.

Sleep mode

In Sleep mode, the air purifier operates quietly at a low speed.

4 Cleaning

Note:

- Never use abrasive, aggressive, or flammable cleaning agents such as bleach or alcohol to clean any part of the appliance.

Cleaning schedule

Frequency	Cleaning method
When necessary	Wipe the surface of the appliance with a soft dry cloth
	Clean the air outlet cover
Every two months	Clean the air quality sensor with a dry cotton swab
Every four weeks	Clean the surface of the filter

Cleaning the body of the air purifier

Regularly clean the inside and outside of the air purifier to prevent dust from collecting.

- 1 Use a soft, dry cloth to clean both the interior and exterior of the air purifier.
- 2 The air outlet can also be cleaned with a dry, soft cloth.

Cleaning the air quality sensor

Clean the air quality sensor every two months for optimal functioning of the appliance.

Note:

- If the air purifier is used in a dusty environment, it may need to be cleaned more often.
 - If the humidity level in the room is very high, condensation may develop on the air quality sensor and the air quality light may indicate a poorer air quality even though the air quality is actually good. If this occurs, clean the air quality sensor or use the air purifier on a manual speed setting.
- 1 Switch off the air purifier and unplug from the power socket.
 - 2 Clean the inlet and outlet of the air quality sensor with a soft brush (fig ⑩).
 - 3 Open the air quality sensor cover (fig ⑪).
 - 4 Clean the air quality sensor, the dust inlet and the dust outlet with a damp cotton swab (fig ⑫).
 - 5 Dry all parts thoroughly with a dry cotton swab.
 - 6 Reattach the air quality sensor cover (fig ⑬).

Cleaning the surface of the filter



Wipe the surface of the filter with soft wet cloth or clean the surface of the filter with a vacuum cleaner (fig ⑭).

Note:

- if you use a high power/ industrial vacuum cleaner, it may damage the filter.

5 Replacing the filter







Understanding the healthy air protect lock

This appliance is equipped with the healthy air protect lock to make sure that the NanoProtect filter is in optimal condition when the appliance is operating. When the filter is almost expired, the filter replacement alert () lights up red, which indicates that it needs to be replaced. If you do not replace the filter in time, the filter replacement alert () will flash. The appliance will stop operating and get locked.

Replacing the filter



Note:

- The filter is not washable or reusable.
- Always turn off the air purifier and unplug from the electrical outlet before replacing the filter.

- 1 Rotate the base anti-clockwise to remove it from the appliance (fig ).
 - 2 Pull the filter out from the appliance. Discard the used filter (fig ).
 - 3 Remove all packaging materials of the new filter (fig ).
 - 4 Put the filter into the appliance (fig ).
 - 5 Reattach the base and rotate it clockwise to fasten the base (fig ).
 - 6 Put the plug of the air purifier in the power socket.
 - 7 Press the power  button to switch on the appliance.
 - 8 Press and hold  for 3 seconds to reset the filter lifetime counter.
 - 9 Wash your hands thoroughly after replacing the filter.
-

Filter reset

You can replace the filter even before filter replacement alert () displays on the screen. After replacing a filter, you need to reset the filter lifetime counter manually.

- 1 Press the power button  to turn on the appliance.
- 2 Within 10 seconds after power on, press and hold the mode switch button  for 5 seconds to reset the filter lifetime counter.



6 Storage

- 1 Turn off the air purifier and unplug from the power socket.
- 2 Clean the air purifier, air quality sensor and the surface of the filter (see chapter 'Cleaning').
- 3 Let all parts air dry thoroughly before storing.
- 4 Wrap the filter in air tight plastic bags.
- 5 Store the air purifier, filter in a cool, dry location.
- 6 Always thoroughly wash hands after handling a filter.

7 Troubleshooting

This chapter summarizes the most common problems you could encounter with the appliance. If you are unable to solve the problem with the information below, contact the Consumer Care Center in your country.

Problem	Possible solution
The appliance does not work even though it is plugged in.	<ul style="list-style-type: none"> • The filter replacement alert is on but you have not replaced the corresponding filter. As a result, the appliance is now locked. In this case, replace the filter and reset the filter lifetime counter.
The airflow that comes out of the air outlet is significantly weaker than before.	<ul style="list-style-type: none"> • The surface of the filter is dirty. Clean the surface of the filter (see the chapter "Cleaning").
The air quality does not improve, even though the appliance has been operating for a long time.	<ul style="list-style-type: none"> • Check if the packing material is removed from the filter. • Make sure that the filter is properly installed. • The air quality sensor is dirty or wet. Clean the air quality sensor (See the chapter "Cleaning"). • Room size is large or the outdoor air quality is poor. For optimum purification performance, please close the doors and windows when operating the air purifier. • There are indoor pollution resources. For instances, smoking, cooking, incense. • Filter reaches the end of life. Replace the filter with a new one.

Problem	Possible solution
The appliance produces a strange smell.	<ul style="list-style-type: none"> • The first few times you use the appliance, it may produce a plastic smell. This is normal. However, if the appliance produces a burnt smell even if removing the filter, contact your Philips dealer or an authorized Philips service center. The filter may produce smell after being used for a while because of the absorption of indoor gases. It's recommended that you reactivate the filter by putting it in direct sunlight for repeated use. If odor still exists, replace the filter.
The appliance is extra loud.	<ul style="list-style-type: none"> • Check if the packing of the filter is removed. • The appliance will run in high speed when the air quality is poor, which will causes higher noises. When using the appliance in a bedroom at night, choose the Sleep speed. • if anything drops into air outlet, it may also cause abnormal loud sounds. Immediate turn off appliance, turn appliance upside down, to get foreign objectives out of appliance.
The appliance still indicates that I need to replace a filter, but I already did.	<ul style="list-style-type: none"> • Perhaps you did not reset the filter lifetime counter. Switch on the appliance. Then press and hold the mode switch button () for 3 seconds until  disappears.
Appliance keeps off, but air quality light blinks for one minute.	<ul style="list-style-type: none"> • The appliance has malfunctions. Contact the Consumer Care Center in your country.

8 Guarantee and service

If you need information or if you have a problem, please visit the Philips website at www.philips.com or contact the Philips Consumer Care Center in your country (you can find its phone number in the worldwide guarantee leaflet). If there is no Consumer Care Center in your country, go to your local Philips dealer.

Order parts or accessories

If you have to replace a part or want to purchase an additional part, go to your Philips dealer or visit www.philips.com/support.

If you have problems obtaining the parts, please contact the Philips Consumer Care Center in your country (you can find its phone number in the worldwide guarantee leaflet).

9 Notices

Electromagnetic fields (EMF)

This Philips appliance complies with all applicable standards and regulations regarding exposure to electromagnetic fields.

Recycling

This symbol means that this product shall not be disposed of with normal household waste (2012/19/EU).



Follow your country's rules for the separate collection of electrical and electronic products. Correct disposal helps prevent negative consequences for the environment and human health.

Indhold

1	Vigtigt	13
	Sikkerhed	13
2	Din luftrensere	15
	Produktoversigt (fig. ①)	15
	Oversigt over betjeningsknapper (fig. ②)	15
3	Brug af luftrenseren	16
	Om luftkvalitetslyset	16
	Montering af filteret	16
	Tilslutning af strøm	16
	Sådan tændes og slukkes apparatet	16
	Ændring af tilstandsindstillingen	17
4	Rengøring	17
	Rengøringsskema	17
	Rengøring af luftrenserens kabinet	17
	Rengøring af luftkvalitetssensoren	18
	Rengøring af filterets overflade	18
5	Udskiftning af filteret	18
	Sådan virker beskyttelseslåsen til sund luft	18
	Udskiftning af filteret	19
	Filternulstilling	19
6	Opbevaring	19
7	Fejlfinding	20
8	Garanti og service	21
	Bestilling af dele eller tilbehør	21
9	Bemærkninger	22
	Elektromagnetiske felter (EMF)	22
	Genbrug	22

1 Vigtigt

Sikkerhed

Læs denne brugsvejledning omhyggeligt igennem, inden apparatet tages i brug, og gem den til eventuelt senere brug.

Fare

- Undlad at rengøre apparatet med vand, andre væsker eller (brandbart) rengøringsmiddel for at undgå elektrisk stød og/eller brandfare.
- Sprøjt ikke brændbare materialer som f.eks. insektgift eller parfume omkring apparatet.

Advarsel

- Kontrollér, om den angivne netspænding på apparatet svarer til den lokale netspænding, før du slutter strøm til apparatet.
- Hvis netledningen beskadiges, må den kun udskiftes af Philips, et autoriseret Philips-serviceværksted eller en tilsvarende kvalificeret fagmand for at undgå enhver risiko.
- Brug aldrig apparatet, hvis adapter, netledning eller selve apparatet er beskadiget.
- Brug kun det godkendte 2-benede adapterstik (KA1801A-2400750EU), der følger med apparatet.
- Dette apparat kan bruges af børn fra 8 år og opefter og af personer med reducerede fysiske, sensoriske eller mentale evner eller manglende erfaring og viden, hvis de er blevet instrueret i sikker brug af apparatet og forstår de medfølgende risici.
- Lad ikke børn lege med apparatet.
- Bloker ikke luftindtag og luftudtag.
- Anbring ikke genstande oven på luftudtaget eller foran luftindtaget.
- Sørg for, at fremmedlegemer ikke falder ind i apparatet gennem luftudgangen.

Forsigtig

- Apparatet kan ikke bruges som erstatning for grundig udluftning, støvsugning eller brug af emhætte eller udsugning under madlavning.
- Anbring og brug altid apparatet på et stabilt, plant og vandret underlag.
- Der skal være mindst 20 cm fri plads rundt om apparatet, og der skal være mindst 30 cm fri plads over apparatet.
- Du må ikke sidde eller stå på apparatet. Placer ikke noget ovenpå apparatet.
- Placer ikke apparatet direkte under et klimaanlæg for at forhindre, at der drypper kondensvand på apparatet.
- Brug kun de originale filtre fra Philips, der er særligt beregnede til dette apparat. Anvend ikke andre filtre.
- Afbrænding af filteret kan forårsage alvorlig fare for mennesker og/eller bringe andres liv i fare. Brug ikke filteret som brændsel eller lignende formål.
- Undgå at støde mod apparatet (særligt luftindtag og -udtag) med hårde genstande.
- Stik aldrig dine fingre eller genstande ind i luftudtaget eller -indtaget for at undgå fysiske skader eller funktionsfejl af apparatet.
- Brug ikke apparatet, når du har anvendt et indendørs, rygende insektmiddel, eller på steder med olierester, brændende røgelse eller kemiske dampe.
- Brug ikke apparatet i nærheden af gasapparater, varmeapparater eller brændeovne/kaminer.
- Sluk altid først for luftrenseren, og fjern derefter adapteren fra stikkontakten, når du vil flytte eller rengøre apparatet, udskifte filtre eller udføre anden vedligeholdelse.
- Apparatet er kun beregnet til husholdningsbrug under normale driftsforhold.
- Brug ikke apparatet i våde omgivelser eller ved høje rumtemperaturer, f.eks. bad, toilet eller køkken, eller i et rum med store temperaturforandringer.

- Apparatet fjerner ikke kulilte (CO) eller radon (Rn). Det kan ikke bruges som en sikkerhedsenhed i tilfælde af ulykker med forbrændingsprocesser og farlige kemikalier.

2 Din luftrensere

Tillykke med dit køb, og velkommen til Philips!

For at få fuldt udbytte af den støtte, Philips tilbyder, skal du registrere dit produkt på www.philips.com/welcome.

Produktoversigt (fig. ①)

- A Kontrolpanel
- B Sensor til luftkvalitet
- C NanoProtect-filter i 2-serien* (FY0194)
- D Base
- E Luftudtag
- F On/off-knap
- G Strømskik
- H 2-benet adapterstik (KA1801A-2400750EU)

Dansk

Oversigt over betjeningsknapper (fig. ②)

- I Luftkvalitetslys
- J Knap til skift af tilstand/nulstilling af filter
- K Advarsel for udskiftning af filter

3 Brug af luftrenseren

Om luftkvalitetslyset

Farven på luftkvalitetslyset svarer til den omgivende luftkvalitet. Lysstyrken på luftkvalitetslyset afspejler den aktuelle driftstilstand.

PM2.5-niveau	Luftkvalitetslysets farve	Luftkvalitetsniveau
≤ 12	Blå	God
13-35	Blå-lilla	Middel
36-55	Lilla-rød	Ringe
> 55	Rød	Meget dårlig

Montering af filteret

Fjern al filterets emballage før brug.

Bemærk: Sørg for, at stikket til luftrenseren er taget ud af stikkontakten, før filteret monteres.

- 1 Drej bunden mod uret for at fjerne den fra apparatet (fig ③).
- 2 Træk filteret ud af apparatet (fig ④).
- 3 Fjern alle emballagematerialer fra luftrenserfilteret (fig ⑤).
- 4 Sæt filteret tilbage i apparatet (fig ⑥).
- 5 Sæt bunden på igen, og drej den med uret for at fastgøre bunden (fig ⑦).

Tilslutning af strøm



Bemærk: Risiko for elektrisk stød! Tag altid stikket ud af kontakten, når netledningen skal frakobles. Træk aldrig i ledningen (fig ⑧).

Slut strømadapteren til:

- stikket på apparatet.
- derefter stikkontakten.

Sådan tændes og slukkes apparatet

Bemærk:

- Optimal rensning af luften opnås ved at lukke døre og vinduer.
- 1 Tryk på tænd/slukknappen  på bagsiden af luftrenseren for at tænde apparatet.
 - ↳ Luftrenseren er som standard i automatisk tilstand.
 - 2 Tryk på Power-knappen  igen for at slukke luftrenseren.

Ændring af tilstandsindstillingen

Du kan vælge automatisk tilstand, turbotilstand eller sleep-tilstand ved at trykke på knappen til skift af tilstand  (fig 9). Lysstyrken på luftkvalitetslyset afspejler den aktuelle driftstilstand:

- Sleep-tilstand laveste lysstyrke
- Automatisk tilstand mellem lysstyrke
- Turbotilstand højeste lysstyrke

Automatisk tilstand

I automatisk tilstand vælger apparatet den blæserhastighed, der passer til den omgivende luftkvalitet.

Turbotilstand

I Turbotilstand kører luftrenseren med den højeste hastighed.

Sleep-tilstand

I sleep-tilstand kører luftrenseren støjsvagt med lav hastighed.

4 Rengøring

Bemærk:

- Anvend aldrig slibende, aggressive eller brændbare rengøringsmidler, f.eks. klor eller sprit, til at rengøre nogen dele af apparatet.

Rengøringskema

Hyppeghed	Rengøringsmetode
Når det er nødvendigt	Tør apparatets yderside af med en blød og fugtig klud
	Rengør luftudtagsdækslet
Hver anden måned	Rengør luftkvalitetssensoren med en tør vatpind
Hver fjerde uge	Rengør filterets overflade

Rengøring af luftrenserens kabinet

Rengør regelmæssigt luftrenseren indvendigt og udvendigt, så der ikke samler sig støv.

- 1 Brug en blød, tør klud til at rengøre luftrenseren både indvendigt og udvendigt.
- 2 Luftafgangen kan også rengøres med en tør, blød klud.

Rengøring af luftkvalitetssensoren

Rengør luftkvalitetssensoren hver 2. måned for optimal funktion af apparatet.

Bemærk:

- Hvis luftrenseren anvendes i støvede omgivelser, kan det være nødvendigt at rengøre den oftere.
- Hvis luftfugtighedsniveauet i rummet er meget højt, kan der dannes kondens på luftkvalitetssensoren, og luftkvalitetslyset kan indikere en dårligere luftkvalitet, selvom luftkvaliteten faktisk er god. Hvis dette sker, rengøres luftkvalitetssensoren, eller luftrenseren anvendes ved en manuel hastighedsindstilling.

- 1 Sluk for luftrenseren, og tag stikket ud af stikkontakten.
- 2 Rengør indløb og udløb på luftkvalitetssensoren med en blød børste (fig 10).
- 3 Åbn luftkvalitetssensorens dæksel (fig 11).
- 4 Rengør luftkvalitetssensoren samt støvindløb og støvudløb med en let fugtet vatpind (fig 12).
- 5 Tør alle dele grundigt med en tør vatpind.
- 6 Sæt luftkvalitetssensorens dæksel på igen (fig 13).

Rengøring af filterets overflade



Tør overfladen af filteret med en blød, fugtig klud, eller rengør filterets overflade med en støvsuger (fig 14).

Bemærk:

- Hvis du bruger en støvsuger med høj effekt eller en industristøvsuger, kan du beskadige filteret.

5 Udskiftning af filteret

Sådan virker beskyttelseslåsen til sund luft

Apparatet er udstyret med en beskyttelseslås til sund luft, der skal sikre, at NanoProtect-filteret er i optimal stand, når apparatet er i brug. Når filteret er næsten opbrugt, lyser alarmen for udskiftning af filteret () rødt, hvilket angiver, at det skal udskiftes. Hvis du ikke udskifter filteret i tide, blinker udskiftningsalarmen (). Apparatet holder op med at fungere og låses.

Udskiftning af filteret

Bemærk:

- Filteret må ikke vaskes og heller ikke genbruges.
 - Sluk altid for luftrenseren, og tag stikket ud af stikkontakten, før filteret udskiftes.
- 1 Drej bunden mod uret for at fjerne den fra apparatet (fig ③).
 - 2 Træk filteret ud af apparatet. Kassér det brugte filter (fig ④).
 - 3 Fjern al emballage fra det nye filter (fig ⑤).
 - 4 Sæt det nye filter ind i apparatet (fig ⑥).
 - 5 Sæt bunden på igen, og drej den med uret for at fastgøre bunden (fig ⑦).
 - 6 Sæt stikket til luftrenseren i stikkontakten.
 - 7 Tænd apparatet ved at trykke på tænd/slukknappen ☺.
 - 8 Tryk på  i 3 sekunder for at nulstille filterets levetidstæller.
 - 9 Vask hænderne grundigt efter udskiftning af filteret.

Filternulstilling

Du kan udskifte filteret før filterudskiftningsalarmen () vises på skærmen. Når du har udskiftet et filter, skal du nulstille filterets levetidstæller manuelt.

- 1 Tryk på tænd/slukknappen ☺ for at tænde for apparatet.
- 2 Inden for 10 sekunder efter at du har tændt for apparatet, skal du trykke på knappen til skift til stand  i 5 sekunder for at nulstille filterets levetidstæller.

6 Opbevaring

- 1 Sluk for luftrenseren, og tag stikket ud af stikkontakten.
- 2 Rengør luftrenseren, luftkvalitetssensoren og overfladen på filteret (se afsnittet "Rengøring").
- 3 Lad alle dele lufttørre grundigt, før affugteren stilles væk.
- 4 Pak filteret ind i lufttætte plastikposer.
- 5 Opbevar luftrenseren og filteret et køligt, tørt sted.
- 6 Vask altid hænderne grundigt efter håndtering af et filter.

7 Fejlfinding

I dette kapitel beskrives de mest almindelige problemer, der kan opstå med dit apparat. Hvis du ikke kan løse problemet ud fra nedenstående oplysninger, skal du kontakte kundecentret i dit land.

Problem	Mulig løsning
Apparatet virker ikke, selvom det er tilsluttet stikkontakten.	<ul style="list-style-type: none">• Alarmen for filterskift er tændt, men du har ikke udskiftet det pågældende filter. Derfor er apparatet nu låst. I dette tilfælde skal du udskifte filteret og nulstille filterets levetidstæller.
Den luftstrøm, der kommer ud af luftudtaget, er betydeligt svagere end før.	<ul style="list-style-type: none">• Filterets overflade er beskidt. Rengør filterets overflade (se afsnittet "Rengøring").
Luftkvaliteten forbedres ikke, selvom apparatet har kørt i lang tid.	<ul style="list-style-type: none">• Kontroller, om emballagen er fjernet fra filtrene.• Sørg for, at filteret er korrekt sat i.• Luftkvalitetssensoren er snavset eller våd. Rengør luftkvalitetssensoren (se afsnittet "Rengøring").• Rumstørrelsen er stor, eller den udendørs luft af dårlig kvalitet. Optimal rensning af luften opnås ved at lukke døre og vinduer, når du bruger luftrenseren.• Der er indendørs forureningskilder. For eksempel, rygning, madlavning, røgelse.• Filterets levetid er ved at udløbe. Udskift filteret med et nyt.
Apparatet frembringer en mærkelig lugt.	<ul style="list-style-type: none">• De første par gange du anvender apparatet, udsender det muligvis en lugt af plastik. Dette er normalt. Men hvis apparatet afgiver en brændt lugt selv efter fjernelse af filteret, skal du kontakte din Philips-forhandler eller et autoriseret Philips-serviceværksted. Filteret kan afgive lugt, når det har været brugt et stykke tid, pga. absorptionen af indendørs gasser. Det anbefales, at du genaktiverer filteret ved at lægge det i direkte sollys til gentagen brug. Hvis der stadig forekommer lugtgener, skal filteret udskiftes.

Problem	Mulig løsning
Apparatet er ekstra støjende.	<ul style="list-style-type: none"> • Kontroller, at al filterets emballage er fjernet. • Apparatet kører med høj hastighed, når luftkvaliteten er ringe, hvilket forårsager højere lydniveau. Når du bruger apparatet i soveværelset om natten, skal du vælge sleep-tilstand. • Hvis noget falder ned i luftudtaget, kan det også forårsage unormal høj lyd. Sluk øjeblikkeligt for apparatet, og vend det på hovedet for at få fremmedlegemer ud.
Apparatet viser stadig, at jeg skal udskifte et filter, men det har jeg allerede gjort.	<ul style="list-style-type: none"> • Måske har du ikke nulstillet filterets levetidstæller. Tænd for apparatet. Tryk på knappen til skift af tilstand (🔄) i 3 sekunder, indtil 🔄 forsvinder.
Apparatet er slukket, men luftkvalitetslyset blinker i ét minut.	<ul style="list-style-type: none"> • Apparatet er defekt. Kontakt Philips Kundecenter i dit land.

8 Garanti og service

Hvis du har behov for oplysninger eller har et problem, kan du gå ind på Philips' hjemmeside på www.philips.com eller kontakte Philips' kundecenter i dit land (telefonnummeret findes i folderen "Worldwide Guarantee"). Hvis der ikke findes et kundecenter i dit land, bedes du kontakte din lokale Philips-forhandler.

Bestilling af dele eller tilbehør

Hvis du skal udskifte en del eller ønsker at købe en ekstra del, skal du besøge din Philips-forhandler eller www.philips.com/support.

Hvis du har problemer med at få fat i reservedelen, bedes du kontakte Philips Kundecenter i dit land (telefonnummeret findes i folderen "Worldwide Guarantee").

9 Bemærkninger

Elektromagnetiske felter (EMF)

Dette Philips-apparat overholder alle branchens gældende standarder og regler angående eksponering for elektromagnetiske felter.

Genbrug

Dette symbol betyder, at dette produkt ikke må bortskaffes sammen med almindeligt husholdningsaffald (2012/19/EU).



Følg dit lands regler for særskilt indsamling af elektriske og elektroniske produkter. Korrekt bortskaffelse er med til at forhindre negativ påvirkning af miljøet og menneskers helbred.

Inhalt

1	Wichtige Hinweise	24
	Sicherheit	24
2	Der Luftreiniger	27
	Produktübersicht (Abb. ①)	27
	Übersicht der Bedienelemente (Abb. ②)	27
3	Verwenden des Luftreinigers	28
	Informationen zur Luftqualitätsanzeige	28
	Einsetzen des Filters	28
	Anschließen an die Stromversorgung	28
	Ein- und Ausschalten	29
	Ändern der Modus-Einstellung	29
4	Reinigung	30
	Reinigungszeitplan	30
	Reinigen des Luftreinigergehäuses	30
	Reinigen des Luftqualitätssensors	30
	Reinigen der Filteroberfläche	31
5	Auswechseln des Filters	31
	Informationen zur Verriegelungsfunktion bezüglich der Erhaltung gesunder Luft	31
	Den Filter auswechseln	31
	Filter zurücksetzen	32
6	Aufbewahrung	32
7	Fehlerbehebung	33
8	Garantie und Kundendienst	35
	Bestellen von Ersatz- oder Zubehörteilen	35
9	Hinweise	35
	Elektromagnetische Felder (EMF)	35
	Recycling	35

1 Wichtige Hinweise

Sicherheit

Lesen Sie diese Bedienungsanleitung vor dem Gebrauch des Geräts aufmerksam durch, und bewahren Sie sie für eine spätere Verwendung auf.

Achtung!

- Reinigen Sie das Gerät nicht mit Wasser, anderen Flüssigkeiten oder (entzündbaren) Reinigungsmitteln, um das Risiko eines Stromschlags und/oder Brandgefahr zu vermeiden.
- Sprühen Sie keine brennbaren Materialien wie Insektengifte oder Duftstoffe um das Gerät.

Achtung

- Bevor Sie das Gerät an die Stromversorgung anschließen, prüfen Sie, ob die Spannungsangabe auf dem Gerät mit der örtlichen Netzspannung übereinstimmt.
- Ist das Netzkabel defekt, darf es nur von einem Philips Service-Center, einer von Philips autorisierten Werkstatt oder einer ähnlich qualifizierten Person ausgetauscht werden, um Gefährdungen zu vermeiden.
- Verwenden Sie das Gerät nicht, wenn der Netzstecker, das Netzkabel oder das Gerät selbst defekt oder beschädigt sind.
- Verwenden Sie nur das beigelegte 2-polige Netzteil (KA1801A-2400750EU), das im Lieferumfang des Geräts enthalten ist.
- Dieses Gerät kann von Kindern ab 8 Jahren und Personen mit verringerten physischen, sensorischen oder psychischen Fähigkeiten oder Mangel an Erfahrung und Kenntnis verwendet werden, wenn sie bei der Verwendung beaufsichtigt werden oder Anweisung zum sicheren Gebrauch des Geräts erhalten und die Gefahren verstanden haben.

- Kinder dürfen nicht mit dem Gerät spielen.
- Achten Sie darauf, dass Lufteinlass und -auslass nicht verdeckt werden.
- Achten Sie darauf, dass keine Gegenstände auf den Luftauslass oder vor den Lufteinlass platziert werden.
- Stellen Sie sicher, dass durch den Luftauslass keine Fremdkörper in das Gerät fallen.

Vorsicht

- Das Gerät ist kein Ersatz für angemessenes Lüften, regelmäßiges Staubsaugen oder das Verwenden einer Dunstabzugshaube oder eines Lüfters während des Kochens.
- Verwenden Sie das Gerät immer auf einer trockenen, stabilen, ebenen und waagerechten Unterlage.
- Achten Sie darauf, dass um das Gerät herum mindestens 20 cm Platz ist. Über dem Gerät muss ein Abstand von mindestens 30 cm eingehalten werden.
- Setzen oder stellen Sie sich nicht auf das Gerät. Stellen Sie keine Gegenstände auf das Gerät.
- Stellen Sie das Gerät nicht direkt unter einer Klimaanlage auf, damit kein Kondenswasser auf das Gerät tropfen kann.
- Verwenden Sie nur Originalfilter von Philips, die speziell für dieses Gerät geeignet sind. Verwenden Sie keine anderen Filter.
- Das Verbrennen des Filters kann zu irreversiblen Gesundheitsschäden führen und/oder andere Leben gefährden. Verwenden Sie den Filter nicht als Brennstoff oder für ähnliche Zwecke.
- Vermeiden Sie es, mit harten Gegenständen gegen das Gerät (insbesondere den Lufteinlass und -auslass) zu stoßen.

- Achten Sie darauf, dass weder Ihre Finger noch andere Objekte in den Luftauslass oder -einlass gelangen, um Verletzungen oder Beschädigungen des Geräts zu verhindern.
- Benutzen Sie das Gerät nicht nach dem Gebrauch von Räuchermitteln zum Insektenschutz oder an Orten, an denen die Luft durch Ölrückstände, brennende Räucherstäbchen oder chemische Dämpfe belastet ist.
- Verwenden Sie das Gerät nicht in der Nähe von gasbetriebenen Vorrichtungen, Heizungen oder offenen Kaminen.
- Schalten Sie den Luftreiniger immer zuerst aus, bevor Sie den Netzstecker von der Steckdose trennen, wenn Sie das Gerät bewegen, reinigen, die Filter austauschen oder andere Wartungsarbeiten durchführen möchten.
- Das Gerät ist ausschließlich für den Hausgebrauch bei normalen Betriebsbedingungen vorgesehen.
- Verwenden Sie es nicht in feuchter Umgebung oder in Räumen mit hoher Umgebungstemperatur, z. B. im Badezimmer, in der Toilette, in der Küche oder in einem Raum mit großen Temperaturschwankungen.
- Das Gerät entfernt kein Kohlenmonoxid (CO) oder Radon (Rn). Es kann nicht als Sicherheitsgerät bei Unfällen mit Verbrennungsvorgängen und gefährlichen Chemikalien verwendet werden.

2 Der Luftreiniger

Herzlichen Glückwunsch zu Ihrem Kauf und willkommen bei Philips!
Um das Kundendienstangebot von Philips vollständig nutzen zu können,
sollten Sie Ihr Produkt hier registrieren: www.philips.com/welcome.

Produktübersicht (Abb. ①)

- A Bedienfeld
- B Luftqualitätssensor
- C NanoProtect-Filter Serie 2 (FY0194)
- D Socket
- E Luftauslass
- F Ein-/Ausschalter
- G Steckdose
- H 2-poliges Netzteil (KA1801A-2400750EU)

Übersicht der Bedienelemente (Abb. ②)

- I Luftqualitätsanzeige
- J Bedienfeld/Rückstelltaste für den Filter
- K Austauschwarnung für Filter

3 Verwenden des Luftreinigers

Informationen zur Luftqualitätsanzeige

Die Farbe der Luftqualitätsanzeige entspricht der Luftqualität der Umgebung. Die Helligkeit der Luftqualitätsanzeige spiegelt den aktuellen Betriebsmodus wider.

Ebene PM2.5	Farbe der Luftqualitätsanzeige	Luftqualität
≤ 12	Blau	Gut
13 bis 35	Blau-Violett	Mittelmäßig
36 bis 55	Violett-Rot	Schlecht
> 55	Rot	Sehr schlecht

Einsetzen des Filters

Entfernen Sie vor der Verwendung die gesamte Verpackung des Filters.

Hinweis: Vergewissern Sie sich vor dem Einsetzen des Filters, dass der Netzstecker des Luftreinigers von der Steckdose getrennt wurde.

- 1 Drehen Sie die Gehäuse gegen den Uhrzeigersinn, um sie vom Gerät zu entfernen (Abb. ③).
- 2 Entnehmen Sie den Filter aus dem Gerät (Abb. ④).
- 3 Entfernen Sie sämtliche Verpackungsmaterialien von dem Luftreinigungsfilter (Abb. ⑤).
- 4 Setzen Sie den Filter wieder in das Gerät ein (Abb. ⑥).
- 5 Setzen Sie die Gehäuse wieder auf, und drehen Sie sie im Uhrzeigersinn fest (Abb. ⑦).

Anschließen an die Stromversorgung



Achtung: Stromschlaggefahr! Ziehen Sie immer am Stecker, um das Stromkabel vom Netzanschluss zu trennen. Ziehen Sie niemals am Kabel (Abb. ⑧).

Schließen Sie das Netzteil an folgendermaßen an:

- Zuerst an das Gerät.
- Dann an eine Steckdose.

Ein- und Ausschalten

Hinweis:

- Um eine optimale Reinigungsleistung zu erhalten, sollten Sie Türen und Fenster schließen.
- 1 Drücken Sie die Ein-/Ausschalttaste  auf der Rückseite, um den Luftreiniger einzuschalten.
 - ↳ Der Luftreiniger wird standardmäßig im automatischen Modus betrieben.
 - 2 Drücken Sie erneut den Ein-/Ausschalter , um den Luftreiniger wieder auszuschalten.

Ändern der Modus-Einstellung

Durch Berühren der Modusauswahltaste  (Abb. 9) können Sie zwischen Automatik-, Turbo- und Sleep-Modus wechseln. Die Helligkeit der Luftqualitätsanzeige spiegelt den aktuellen Betriebsmodus wider:

- Sleep-Modus – niedrigste Helligkeitsstufe
- Auto-Modus – mittlere Helligkeitsstufe
- Turbomodus – höchste Helligkeitsstufe

Auto-Modus

Im Auto-Modus wählt das Gerät die entsprechende Lüftergeschwindigkeit gemäß der Qualität der Umgebungsluft.

Turbomodus

Im Turbomodus wird der Luftreiniger mit der höchsten Geschwindigkeit betrieben.

Sleep-Modus

Im Sleep-Modus wird der Luftreiniger leise mit sehr geringer Geschwindigkeit betrieben.

4 Reinigung

Hinweis:

- Verwenden Sie keine Scheuermittel oder aggressive bzw. brennbare Reinigungsmittel wie zum Beispiel Bleiche oder Alkohol, um die Teile des Geräts zu reinigen.

Reinigungszeitplan

Häufigkeit	Reinigungsmethode
Bei Bedarf	Reinigen des Gerätegehäuses mit einem weichen, trockenen Tuch.
	Reinigen der Luftaustrittsabdeckung
Alle zwei Monate	Reinigen Sie den Luftqualitätssensor mit einem trockenen Wattestäbchen
Alle vier Wochen	Reinigen Sie die Oberfläche des Filters

Reinigen des Luftreinigergehäuses

Reinigen Sie den Luftreiniger regelmäßig innen und außen, damit sich kein Staub ansammelt.

- 1 Säubern Sie das Innere und Äußere des Luftreinigers mit einem weichen, trockenen Tuch.
- 2 Der Luftauslass kann ebenfalls mit einem weichen, trockenen Tuch gereinigt werden.

Reinigen des Luftqualitätssensors

Reinigen Sie den Luftqualitätssensor alle 2 Monate, um die ideale Funktion des Geräts sicherzustellen.

Hinweis:

- Wenn der Luftreiniger in einer staubigen Umgebung verwendet wird, muss er möglicherweise öfter gereinigt werden.
- Wenn die Luftfeuchtigkeit im Zimmer sehr hoch ist, kann sich Kondenswasser am Luftqualitätssensor entwickeln, und die Luftqualitätsanzeige zeigt möglicherweise eine schlechte Luftqualität an, obwohl sie eigentlich gut ist. Wenn dies der Fall ist, reinigen Sie den Luftqualitätssensor, oder verwenden Sie den Luftreiniger mit einer manuellen Geschwindigkeitsstufe.

- 1 Schalten Sie den Luftreiniger aus, und ziehen Sie den Netzstecker aus der Steckdose.
- 2 Reinigen Sie den Einlass und den Auslass des Luftqualitätssensors mit einer weichen Bürste (Abb. ⑩).
- 3 Öffnen Sie die Abdeckung des Luftqualitätssensors (Abb. ⑪).
- 4 Reinigen Sie den Luftqualitätssensor sowie den Lufteinlass und -auslass mit einem feuchten Wattestäbchen (Abb. ⑫).
- 5 Trocknen Sie alle Teile gründlich mit einem trockenen Wattestäbchen.
- 6 Bringen Sie die Abdeckung des Luftqualitätssensors wieder an (Abb. ⑬).

Reinigen der Filteroberfläche



Wischen Sie die Oberfläche des Filters mit einem weichen feuchten Tuch ab oder reinigen Sie die Oberfläche des Filters mit einem Staubsauger (Abb. ⑭).

Hinweis:

- Wenn Sie einen Hochleistungs-Staubsauger/Industriestaubsauger verwenden, könnte dieser den Filter beschädigen.

5 Auswechseln des Filters



Informationen zur Verriegelungsfunktion bezüglich der Erhaltung gesunder Luft

Dieses Gerät ist mit einer Verriegelungsfunktion zur Erhaltung gesunder Luft ausgestattet, um sicherzustellen, dass der NanoProtect-Filter während des Betriebs in einem idealen Zustand ist. Wenn die Lebensdauer des Filters fast abgelaufen ist, leuchtet die Filterwechselanzeige () rot, und zeigt damit an, dass er ersetzt werden muss. Wenn Sie den Filter nicht rechtzeitig austauschen, blinkt die Filterwechselanzeige (). Das Gerät stellt den Betrieb ein und wird gesperrt.

Den Filter auswechseln



Hinweis:

- Der Filter ist weder abwaschbar noch wiederverwendbar.
 - Schalten Sie den Luftreiniger stets aus, und ziehen Sie den Netzstecker aus der Steckdose, bevor Sie den Filter auswechseln.
- 1 Drehen Sie die Gehäuse gegen den Uhrzeigersinn, um sie vom Gerät zu entfernen (Abb. ③).

- 2 Nehmen Sie den Filter aus dem Gerät. Entsorgen Sie den gebrauchten Filter (Abb. ④).
- 3 Entfernen Sie das gesamte Verpackungsmaterial des neuen Filters (Abb. ⑤).
- 4 Setzen Sie den neuen Filter in das Gerät ein (Abb. ⑥).
- 5 Setzen Sie die Bedienfeld wieder auf, und drehen Sie sie im Uhrzeigersinn fest (Abb. ⑦).
- 6 Stecken Sie den Stecker des Luftreinigers in die Steckdose.
- 7 Drücken Sie den Ein-/Ausschalter , um das Gerät einzuschalten.
- 8 Halten Sie die Taste  3 Sekunden lang gedrückt, um den Zähler für die Filterstandzeit zurückzusetzen.
- 9 Waschen Sie sich nach dem Auswechseln des Filters gründlich die Hände.

Filter zurücksetzen

Sie können den Filter auch bereits vor Anzeige der Filterwechselanzeige austauschen (). Nach dem Austauschen eines Filters müssen Sie den Zähler für die Filterstandzeit manuell zurücksetzen.

- 1 Drücken Sie den Ein-/Ausschalter , um das Gerät einzuschalten.
- 2 Halten Sie innerhalb von 10 Sekunden nach dem Einschalten die Modusauswahltaste  5 Sekunden lang gedrückt, um den Zähler für die Filterstandzeit zurückzusetzen.



6 Aufbewahrung

- 1 Schalten Sie den Luftreiniger aus, und ziehen Sie den Netzstecker aus der Steckdose.
- 2 Reinigen Sie den Luftreiniger, den Luftqualitätssensor und die Oberfläche des Filters (siehe Kapitel "Reinigung").
- 3 Lassen Sie alle Teile vor der Aufbewahrung gründlich an der Luft trocknen.
- 4 Wickeln Sie den Filter in luftdichte Plastiktüten.
- 5 Bewahren Sie den Luftreiniger und den Filter an einem kühlen, trockenen Ort auf.
- 6 Waschen Sie sich nach jedem Kontakt mit einem Filter gründlich die Hände.

7 Fehlerbehebung

In diesem Kapitel sind die häufigsten Probleme aufgeführt, die beim Gebrauch Ihres Geräts auftreten können. Sollten Sie ein Problem mithilfe der nachstehenden Informationen nicht beheben können, wenden Sie sich bitte an das Philips Service-Center in Ihrem Land.

Problem	Mögliche Lösung
Das Gerät funktioniert nicht, obwohl es mit der Stromversorgung verbunden ist.	<ul style="list-style-type: none">• Die Filterwechselanzeige leuchtet, doch Sie haben den entsprechenden Filter nicht ausgewechselt. Das Gerät ist nun gesperrt. Wechseln Sie in diesem Fall den Filter aus, und setzen Sie den Zähler für die Standzeit des Filters zurück.
Der Luftstrom, der aus dem Luftauslass dringt, ist bedeutend schwächer als vorher.	<ul style="list-style-type: none">• Die Oberfläche des Filters ist schmutzig. Reinigen der Oberfläche des Filters (siehe Kapitel "Reinigung").
Die Luftqualität verbessert sich nicht, obwohl das Gerät lange Zeit in Betrieb war.	<ul style="list-style-type: none">• Überprüfen Sie, ob das Verpackungsmaterial vom Filter entfernt wurde.• Vergewissern Sie sich, dass der Filter ordnungsgemäß eingesetzt wurde.• Der Luftqualitätssensor ist verschmutzt oder nass. Reinigen Sie den Luftqualitätssensor (siehe Kapitel "Reinigung").• Der Raum ist sehr groß oder die Qualität der Luft im Freien ist mangelhaft. Um von einer optimalen Luftreinigung zu profitieren, schließen Sie bitte Türen und Fenster, wenn Sie den Luftreiniger verwenden.• Luft kann auch drinnen verschmutzt werden. Beispielsweise durch Rauchen, Kochen oder Räucherstäbchen.• Der Filter hat das Ende seiner Lebensdauer erreicht. Ersetzen Sie den Filter durch einen neuen Filter.

Problem	Mögliche Lösung
Bei dem Gerät tritt ein ungewöhnlicher Geruch auf.	<ul style="list-style-type: none"> • Anfangs kann das Gerät einen leichten Kunststoffgeruch verströmen. Das ist normal. Wenn das Gerät auch nach Entfernung der Filter einen verbrannten Geruch verströmt, wenden Sie sich an einen Philips Händler oder ein autorisiertes Philips Service-Center. Unter Umständen produziert der Filter aufgrund der Aufnahme von Innenraumgasen einen unangenehmen Geruch, wenn er längere Zeit verwendet wurde. Es wird empfohlen, dass Sie ihn reaktivieren, indem Sie ihn bei regelmäßiger Verwendung in direktes Sonnenlicht stellen. Wenn der Geruch weiterhin besteht, ersetzen Sie den Filter.
Das Gerät ist sehr laut.	<ul style="list-style-type: none"> • Überprüfen Sie, ob das Verpackungsmaterial vom Filter entfernt wurde. • Das Gerät läuft mit hoher Geschwindigkeit, wenn die Luftqualität schlecht ist, und verursacht lautere Geräusche. Wenn Sie das Gerät nachts in einem Schlafzimmer verwenden, wählen Sie den Sleep-Modus aus. • Anormale Geräusche können auch durch Gegenstände verursacht werden, die versehentlich in den Luftaustritt gelangen. Schalten Sie das Gerät umgehend aus, und drehen Sie es herum, um die Gegenstände herauszuholen.
Das Gerät zeigt an, dass ich einen Filter auswechseln muss, obwohl ich dies schon gemacht habe.	<ul style="list-style-type: none"> • Sie haben möglicherweise den Zähler für die Filterlebensdauer nicht zurückgesetzt. Schalten Sie das Gerät ein. Halten Sie dann die Modusauswahltaste () 3 Sekunden lang gedrückt, bis  ausgeblendet wird.
Das Gerät bleibt ausgeschaltet, aber die Luftqualitätsanzeige blinkt eine Minute lang.	<ul style="list-style-type: none"> • Das Gerät funktioniert nicht ordnungsgemäß. Wenden Sie sich an den Philips Kundendienst in Ihrem Land.

8 Garantie und Kundendienst

Benötigen Sie weitere Informationen, besuchen Sie die Philips Website www.philips.com, oder setzen Sie sich mit dem Philips Service-Center in Ihrem Land in Verbindung (Telefonnummer siehe Garantieschrift). Sollte es in Ihrem Land kein Service-Center geben, wenden Sie sich bitte an Ihren lokalen Philips Händler.

Bestellen von Ersatz- oder Zubehörteilen

Wenn Sie ein Teil ersetzen müssen oder ein zusätzliches Teil kaufen möchten, wenden Sie sich an Ihren Philips Händler, oder besuchen Sie www.philips.com/support.

Wenn Sie Probleme bei der Beschaffung der Teile haben, wenden Sie sich bitte an ein Philips Service-Center in Ihrem Land (Telefonnummer siehe Garantieschrift).

9 Hinweise

Elektromagnetische Felder (EMF)

Dieses Philips Gerät erfüllt sämtliche Normen und Regelungen bezüglich der Exposition in elektromagnetischen Feldern.

Recycling

- Dieses Symbol bedeutet, dass das Produkt nicht mit dem normalen Hausmüll entsorgt werden kann (2012/19/EU).



1. Altgeräte können kostenlos an geeigneten Rücknahmestellen abgegeben werden.
2. Diese werden dort fachgerecht gesammelt oder zur Wiederverwendung vorbereitet. Altgeräte können Schadstoffe enthalten, die der Umwelt und der menschlichen Gesundheit schaden können. Enthaltene Rohstoffe können durch ihre Wiederverwertung einen Beitrag zum Umweltschutz leisten.
3. Die Löschung personenbezogener Daten auf den zu entsorgenden Altgeräten muss vom Endnutzer eigenverantwortlich vorgenommen werden.
4. Hinweise für Verbraucher in Deutschland: Die in Punkt 1 genannte Rückgabe ist gesetzlich vorgeschrieben. Sammel- und Rücknahmestellen in Deutschland: <https://www.stiftung-ear.de/>

Contenido

1	Importante	37
	Seguridad	37
2	Purificador de aire	39
	Descripción del producto (fig. ①)	39
	Descripción de los controles (fig. ②)	39
3	Uso del purificador de aire	40
	Explicación del piloto de calidad del aire	40
	Instalación del filtro	40
	Conexión de la alimentación	40
	Encendido y apagado	41
	Cambio de la configuración de modo	41
4	Limpieza	41
	Planificación de limpieza	42
	Limpieza del cuerpo del purificador de aire	42
	Limpieza del sensor de calidad del aire	42
	Limpieza de la superficie del filtro	43
5	Sustitución del filtro	43
	Explicación del bloqueo de protección de aire saludable	43
	Sustitución del filtro	43
	Restablecimiento de filtros	44
6	Almacenamiento	44
7	Solución de problemas	44
8	Garantía y servicio	46
	Solicitud de piezas y accesorios	46
9	Avisos	47
	Campos electromagnéticos (CEM)	47
	Reciclaje	47

1 Importante

Seguridad

Antes de usar el aparato, lea detenidamente este manual de usuario y consérvelo por si necesitara consultarlo en el futuro.

Peligro

- No lave el aparato con agua ni con ningún otro líquido o detergente (inflamable) para evitar el riesgo de incendio o de descargas eléctricas.
- No pulverice materiales inflamables, como insecticidas o fragancias alrededor del aparato.

Advertencia

- Antes de enchufar el aparato, compruebe que el voltaje indicado en el producto se corresponde con el voltaje de la red local.
- Si el cable de alimentación está dañado, debe ser sustituido por Philips o por un centro de servicio autorizado por Philips u otro personal cualificado con el fin de evitar situaciones de peligro.
- No utilice el aparato si la clavija, el cable de alimentación o el propio aparato están dañados.
- Utilice únicamente el adaptador de clavija de 2 patillas (KA1801A-2400750EU) aprobado e incluido con el aparato.
- Este aparato puede ser usado por niños a partir de ocho años, por personas con capacidad física, psíquica o sensorial reducida y por quienes no tengan los conocimientos y la experiencia necesarios siempre que lo hagan bajo supervisión o hayan recibido instrucciones sobre cómo utilizar el aparato de forma segura y conozcan los riesgos que conlleva su uso.
- No permita que los niños jueguen con el aparato.
- No bloquee la entrada ni la salida de aire.
- No coloque ningún elemento sobre la salida de aire ni delante de la entrada de aire.

- Cerciórese de que no caigan objetos extraños dentro del aparato a través de la salida del aire.

Precaución

- Este aparato no puede sustituir un sistema de ventilación, la limpieza regular con aspirador ni el uso de una campana extractora o ventilador al cocinar.
- Coloque y utilice siempre el aparato sobre una superficie seca, estable, plana y horizontal.
- Deje al menos 20 cm de espacio libre alrededor del aparato y al menos 30 cm por encima del aparato.
- No se siente ni se ponga de pie sobre el aparato. No coloque nada sobre el aparato.
- No coloque el aparato directamente bajo un sistema de aire acondicionado para evitar que el agua condensada caiga sobre él.
- Utilice solo filtros originales de Philips especialmente diseñados para este aparato. No utilice otros filtros.
- La combustión del filtro puede crear riesgos irreversibles para los seres humanos o poner en peligro a otros seres vivos. No use el filtro como material combustible ni con fines similares.
- Evite golpear el aparato (especialmente la entrada y la salida de aire) con objetos duros.
- No introduzca los dedos ni objetos en la salida o la entrada de aire para evitar lesiones físicas o un funcionamiento incorrecto del aparato.
- No use este aparato si ha utilizado insecticidas domésticos que producen humo, ni en lugares donde haya residuos oleosos, incienso encendido o gases químicos.
- No utilice el aparato cerca de aparatos de gas, sistemas de calefacción ni chimeneas.
- Desactive siempre el purificador de aire y seguidamente desconecte el adaptador de la toma de corriente, cuando desee mover o limpiar el aparato, cambiar los filtros o llevar a cabo otro mantenimiento.
- El aparato está diseñado únicamente para su uso doméstico en condiciones de funcionamiento normales.

- No utilice el aparato en entornos húmedos o con una temperatura ambiente elevada, como el baño, el aseo o la cocina, o en una habitación con cambios de temperatura extremos.
- El aparato no elimina el monóxido de carbono (CO) ni el radón (Rn). No puede utilizarse como dispositivo de seguridad en caso de accidentes en los que intervienen procesos de combustión y productos químicos peligrosos.

2 Purificador de aire

Le felicitamos por su compra y le damos la bienvenida a Philips.

Para poder beneficiarse por completo de la asistencia que ofrece Philips, registre el producto en www.philips.com/welcome.

Descripción del producto (fig. ①)

- A Panel de control
- B Sensor de calidad del aire
- C Filtro NanoProtect serie 2 (FY0194)
- D Base
- E Salida de aire
- F Botón de encendido/apagado
- G Toma de corriente
- H Adaptador de clavija de 2 patillas (KA1801A-2400750EU)

Descripción de los controles (fig. ②)

- I Piloto de calidad del aire
- J Botón de reinicio del filtro/conmutador de modo
- K Alerta de sustitución del filtro

3 Uso del purificador de aire

Explicación del piloto de calidad del aire

El color del piloto de calidad del aire se corresponde con la calidad del aire ambiental.

El brillo del piloto de calidad del aire refleja el modo de ejecución actual.

Nivel de PM 2,5	Color del piloto de calidad del aire	Nivel de calidad del aire
≤12	Azul	Bueno
13-35	Azul-morado	Aceptable
36-55	Morado-rojo	Deficiente
>55	Rojo	Muy malo

Instalación del filtro

Retire todo el embalaje del filtro antes del uso.

Nota: Asegúrese de que el purificador de aire está desenchufado de la toma de corriente eléctrica antes de instalar el filtro.

- 1 Gire la base en el sentido contrario a las agujas del reloj para separarla del aparato (fig. ③).
- 2 Extraiga el filtro del aparato (fig. ④).
- 3 Retire todo el embalaje del filtro de purificación del aire (fig. ⑤).
- 4 Vuelva a colocar el filtro en el aparato (fig. ⑥).
- 5 Conecte de nuevo la base y gírela en el sentido de las agujas del reloj para encajarla en su lugar (fig. ⑦).

Conexión de la alimentación



Nota: Riesgo de descarga eléctrica Cuando desenchufe el cable de alimentación de CA, tire siempre de la clavija de la toma. No tire nunca del cable (fig. ⑧).

Conecte el adaptador de corriente a:

- Primero, la toma de corriente del aparato.
- Luego, a la toma de pared.

Encendido y apagado

Nota:

- Para obtener un rendimiento óptimo de la purificación, cierre las puertas y ventanas.
- 1 Pulse el botón de encendido  en la parte posterior del purificador de aire para encenderlo.
 - ↳ De forma predeterminada, el purificador de aire funciona en el modo automático.
 - 2 Vuelva a pulsar el botón  para apagar el purificador de aire.

Cambio de la configuración de modo

Puede elegir entre el modo automático, el modo turbo o el modo reposo tocando el botón de conmutador de modo  (fig. 9). El brillo del piloto de calidad del aire refleja el modo de ejecución actual:

- Modo reposo: nivel de brillo más bajo
- Modo automático: nivel de brillo medio
- Modo Turbo: nivel de brillo más alto

Modo automático

En el modo automático, el aparato selecciona la velocidad de ventilador adecuada según la calidad del aire ambiente.

Modo Turbo

En el modo turbo, el purificador de aire funciona a la velocidad más alta.

Modo reposo

En el modo reposo, el purificador de aire funciona de forma silenciosa a una velocidad muy baja.

4 Limpieza

Nota:

- Nunca utilice productos de limpieza abrasivos, agresivos o inflamables, como lejía o alcohol, para limpiar cualquier parte del aparato.

Planificación de limpieza

Frecuencia	Método de limpieza
Cuando sea necesario	Limpie la superficie del aparato con un paño seco suave
	Limpie la cubierta de salida del aire
Cada dos meses	Limpie el sensor de calidad del aire con un trozo de algodón seco
Cada cuatro semanas	Limpie la superficie del filtro

Limpieza del cuerpo del purificador de aire

Limpie regularmente la parte interior y exterior del purificador de aire para evitar la acumulación de polvo.

- 1 Utilice un paño suave y seco para limpiar tanto el exterior como el interior del purificador de aire.
- 2 La salida de aire también puede limpiarse con un paño suave y seco.

Limpieza del sensor de calidad del aire

Limpie el sensor de calidad del aire cada dos meses para obtener un funcionamiento óptimo del purificador.

Nota:

- Si se utiliza el purificador de aire en un entorno con polvo, puede que sea necesario limpiarlo con más frecuencia.
- Si el nivel de humedad de la habitación es muy elevado, se puede formar condensación en el sensor de calidad del aire y el piloto de calidad del aire puede indicar que esta es más deficiente de lo que realmente es. Si ocurre esto, limpie el sensor de calidad del aire o utilice el purificador de aire en una posición de velocidad manual.

- 1 Apague el purificador de aire y desconéctelo de la toma de corriente.
- 2 Limpie la entrada y la salida del sensor de calidad del aire con un cepillo suave (fig. ⑩).
- 3 Abra la cubierta del sensor de calidad del aire (fig. ⑪).
- 4 Limpie el sensor de calidad del aire y la entrada y la salida de polvo con un bastoncillo de algodón húmedo (fig. ⑫).
- 5 Seque todas las piezas bien con un bastoncillo de algodón seco.
- 6 Coloque de nuevo la cubierta del sensor de calidad del aire (fig. ⑬).

Limpieza de la superficie del filtro



Limpie la superficie del filtro con un paño suave húmedo o con un aspirador (fig. 14).

Nota:

- Si utiliza un aspirador de alta potencia/industrial, podría dañar el filtro.



5 Sustitución del filtro

Explicación del bloqueo de protección de aire saludable

Este aparato está equipado con el bloqueo de protección de aire saludable para garantizar que el filtro NanoProtect se encuentre en un estado óptimo mientras se usa el aparato. Cuando el filtro esté cerca del final de su vida útil, la alerta de sustitución del filtro () se iluminará en rojo para indicar que es necesario sustituirlo. Si no sustituye el filtro a tiempo, la alerta de sustitución del filtro () parpadeará. El aparato dejará de funcionar y se bloqueará.

Sustitución del filtro

Nota:

- El filtro no es lavable ni reutilizable.
 - Apague y desenchufe siempre el purificador de aire de la toma de corriente antes de sustituir el filtro.
- 1 Gire la base en el sentido contrario a las agujas del reloj para separarla del aparato (fig. 3).
 - 2 Extraiga el filtro del aparato. Deseche el filtro usado (fig. 4).
 - 3 Retire todo el material de embalaje del nuevo filtro (fig. 5).
 - 4 Coloque el nuevo filtro en el aparato (fig. 6).
 - 5 Conecte de nuevo la base y gírela en el sentido de las agujas del reloj para encajarla en su lugar (fig. 7).
 - 6 Enchufe la clavija del purificador de aire a la toma de corriente.
 - 7 Pulse el botón de encendido  para encender el aparato.
 - 8 Mantenga pulsado  durante 3 segundos para reiniciar el contador de vida útil del filtro.
 - 9 Lávese bien las manos después de sustituir el filtro.

Restablecimiento de filtros

Puede sustituir el filtro antes de que la alerta de sustitución del filtro (🗑️) se muestre en la pantalla. Después de sustituir el filtro, debe restablecer el contador de vida útil del filtro manualmente.

- 1 Pulse el botón de encendido (🔌) para encender el aparato.
- 2 Antes de que transcurran 10 segundos desde el encendido, mantenga pulsado el botón de conmutador de modo (🔄) durante 5 segundos para reiniciar el contador de vida útil del filtro.

6 Almacenamiento



- 1 Apague y desconecte el purificador de aire de la toma de corriente.
- 2 Limpie el purificador de aire, el sensor de calidad del aire y la superficie del filtro (consulte la sección "Limpieza").
- 3 Deje que todas las piezas se sequen bien antes de guardarlas.
- 4 Introduzca el filtro en una bolsa de plástico hermética.
- 5 Guarde el purificador de aire y el filtro en un lugar fresco y seco.
- 6 Lávese siempre bien las manos después de manipular los filtros.

7 Solución de problemas

Este capítulo resume los problemas más comunes que podría encontrarse con el aparato. Si no puede resolver el problema con la información que aparece a continuación, póngase en contacto con el Servicio de Atención al Cliente en su país.

Problema	Posible solución
El aparato no funciona a pesar de que está enchufado.	<ul style="list-style-type: none">• La alerta de sustitución del filtro está activada, pero no ha sustituido el filtro correspondiente. Ahora, como resultado, el aparato está bloqueado. En este caso, sustituya el filtro y restablezca el temporizador del filtro.

Problema	Posible solución
El flujo de aire procedente de la salida de aire es mucho más débil que anteriormente.	<ul style="list-style-type: none">• La superficie del filtro está sucia. Limpie la superficie del filtro (consulte la sección "Limpieza").
La calidad del aire no mejora a pesar de que el aparato lleva funcionando bastante tiempo.	<ul style="list-style-type: none">• Compruebe si se ha retirado el material de embalaje del filtro.• Asegúrese de que el filtro está correctamente instalado.• El sensor de calidad del aire está sucio o húmedo. Limpie el sensor de calidad del aire (consulte la sección "Limpieza").• El tamaño de la habitación es grande o la calidad del aire exterior es deficiente. Para que el rendimiento de purificación sea óptimo, cierre las puertas y ventanas cuando utilice el purificador de aire.• Hay fuentes de contaminación en el interior. Por ejemplo, fumar, cocinar o usar incienso.• El filtro ha llegado al final de su vida útil. Sustituya el filtro por uno nuevo.
Sale un olor extraño del aparato.	<ul style="list-style-type: none">• Las primeras veces que use el aparato puede oler a plástico. Esto es normal. No obstante, si el aparato produce un olor a quemado incluso después de retirar el filtro, póngase en contacto con su distribuidor Philips o con un centro de servicio Philips autorizado. El filtro puede producir un olor después de ser utilizado durante un período de tiempo debido a la absorción de gases interiores. Se recomienda volver a activar el filtro colocándolo de cara a la luz solar directa para usarlo de forma continuada. Si el olor persiste, sustituya el filtro.

Problema	Posible solución
El aparato hace demasiado ruido.	<ul style="list-style-type: none"> • Compruebe si se ha retirado el embalaje del filtro. • El aparato funcionará a alta velocidad cuando la calidad del aire sea deficiente, lo que provocará un mayor ruido. Cuando use el aparato de noche en un dormitorio, elija la velocidad de reposo. • Si cae algo dentro de la salida de aire, puede que se produzca un sonido alto anormal. Apague inmediatamente el aparato, dele la vuelta y extraiga los objetos extraños del aparato.
El aparato aún indica que necesito sustituir un filtro, pero ya lo he hecho.	<ul style="list-style-type: none"> • Puede que no haya reiniciado el contador de vida útil del filtro. Encienda el aparato. A continuación, mantenga pulsado el botón de conmutador de modo () durante 3 segundos, hasta que desaparezca .
El aparato sigue apagado, pero el piloto de calidad del aire parpadea durante un minuto.	<ul style="list-style-type: none"> • El aparato presenta algún defecto. Póngase en contacto con el servicio de atención al cliente de su país.

8 Garantía y servicio

Si necesita información o tiene un problema, visite el sitio web de Philips en www.philips.com o póngase en contacto con el servicio de atención al cliente de Philips en su país (puede encontrar el número de teléfono en el folleto de garantía mundial). Si no hay Servicio de Atención al Cliente en su país, diríjase al distribuidor Philips local.

Solicitud de piezas y accesorios

Si tiene que sustituir una pieza o desea adquirir una pieza adicional, diríjase a su distribuidor Philips o visite www.philips.com/support.

Si tiene problemas para obtener las piezas, póngase en contacto con el servicio de atención al cliente de Philips en su país (puede encontrar el número de teléfono en el folleto de garantía mundial).

9 Avisos

Campos electromagnéticos (CEM)

Este aparato de Philips cumple los estándares y las normativas aplicables sobre exposición a campos electromagnéticos.

Reciclaje

Este símbolo significa que este producto no debe desecharse con la basura normal del hogar (2012/19/UE).



Siga la normativa de su país con respecto a la recogida de productos eléctricos y electrónicos. El correcto desecho de los productos ayuda a evitar consecuencias negativas para el medioambiente y la salud humana.

Sisällys

1	Tärkeää	49
	Turvallisuus	49
2	Ilmanpuhdistimesi	51
	Tuotteen yleiskuvaus (kuva ①)	51
	Säätimien yleiskuvaus (kuva ②)	51
3	Ilmanpuhdistimen käyttäminen	52
	Ilmanlaadun merkkivalojen selitykset	52
	Suodattimen asentaminen	52
	Virran kytkeminen	52
	Virran kytkeminen ja katkaiseminen	53
	Tila-asetuksen vaihtaminen	53
4	Puhdistus	53
	Puhdistusaikataulu	54
	Ilmanpuhdistimen rungon puhdistaminen	54
	Ilmanlaadun tunnistimen puhdistaminen	54
	Suodattimen pinnan puhdistaminen	55
5	Suodattimen vaihto	55
	Automaattinen suojalukitus	55
	Suodattimen vaihto	55
	Suodattimen nollaus	56
6	Säilytys	56
7	Vianmääritys	56
8	Takuu ja huolto	58
	Osien tai tarvikkeiden tilaaminen	58
9	Lausunnot	58
	Sähkömagneettiset kentät (EMF)	58
	Kierrätys	58

1 Tärkeää

Turvallisuus

Lue tämä käyttöopas huolellisesti ennen käyttöä ja säilytä se myöhempää tarvetta varten.

Vaara

- Älä puhdista laitetta vedellä tai muulla nesteellä tai (tulenaralla) puhdistusaineella, sillä se voi aiheuttaa sähköiskun ja/tai tulipalon vaaran.
- Älä suihkuta mitään tulenarkaa ainetta, kuten höynteismyrkkyä tai hajusteita, laitteen ympäristöön.

Varoitus

- Tarkista, että laitteeseen merkitty käyttöjännite vastaa paikallista verkkojännitettä, ennen kuin liität laitteen pistorasiaan.
- Jos virtajohto on vahingoittunut, vaihdata se oman turvallisuutesi vuoksi Philipsillä, Philipsin valtuuttamassa huoltoliikkeessä tai muulla ammattitaitoisella korjaajalla.
- Älä käytä laitetta, jos pistokesovitin, johto tai itse laite on vaurioitunut.
- Käytä vain hyväksytyä 2-napaista pistokesovitinta (KA1801A-2400750EU), joka toimitetaan laitteen mukana.
- Laitetta voivat käyttää yli 8-vuotiaat lapset ja henkilöt, joiden fyysinen tai henkinen toimintakyky on rajoittunut tai joilla ei ole kokemusta tai tietoa laitteen käytöstä, jos heitä on neuvottu laitteen turvallisesta käytöstä tai tarjolla on turvallisen käytön edellyttämä valvonta ja jos he ymmärtävät laitteeseen liittyvät vaarat.
- Lasten ei saa antaa leikkiä laitteella.
- Älä tuki ilmanotto- ja ilmanpoistoaukkoja.
- Älä aseta mitään esineitä ilmanpoistoaukon päälle tai ilmanottoaukon eteen.
- Varmista, että ilmanpoistoaukosta ei putoa vieraita esineitä laitteen sisään.

Varoitus

- Tämä laite ei korvaa kunnollista ilmanvaihtoa, säännöllistä imurointia tai liesituulettimen käyttöä ruoanlaiton aikana.
- Säilytä ja käytä laitetta kuivalla, tukevalla, tasaisella ja vaakasuoralla alustalla.
- Jätä vähintään 20 cm vapaata tilaa laitteen ympärille ja vähintään 30 cm vapaata tilaa laitteen yläpuolelle.
- Älä istu tai seiso laitteen päällä. Älä aseta mitään laitteen päälle.
- Älä sijoita laitetta suoraan ilmastointilaitteen alapuolelle, jotta laitteeseen ei valu kondenssivettä.
- Käytä vain alkuperäisiä, tälle laitteelle tarkoitettuja Philips-suodattimia. Älä käytä muita suodattimia.
- Suodattimen syttyminen tuleen saattaa aiheuttaa peruuttamattomia terveyshaittoja ja olla hengenvaarallista. Älä käytä suodatinta polttoaineena tai vastaaviin tarkoituksiin.
- Älä kolhi laitetta kovilla esineillä. Vältä erityisesti ilmanotto- ja ilmanpoistoaukkojen kolhimista.
- Älä työnnä sormiasi tai mitään esineitä ilmanotto- tai ilmanpoistoaukkoon. Muutoin saatat saada vammoja tai laite saattaa vaurioitua.
- Älä käytä laitetta, kun olet käyttänyt sisätiloissa savuavia hyönteiskarkotteita. Älä myöskään käytä laitetta paikoissa, joissa on öljyjäämiä, palavia suitsukkeita tai kemikaalihöyryjä.
- Älä käytä laitetta kaasulaitteiden, lämmityslaitteiden tai tulisijojen läheisyydessä.
- Katkaise aina ensin ilmanpuhdistimen virta ja irrota pistokesovitin pistorasiasta, kun haluat siirtää laitetta, puhdistaa laitteen, vaihtaa suodattimia tai tehdä muita huoltotoimenpiteitä.
- Laite on tarkoitettu vain kotitalouksien normaaleihin käyttöolosuhteisiin.

- Älä käytä laitetta märissä tai kosteissa tiloissa, kuten kylpyhuoneissa tai vessoissa, paikoissa, joissa ympäristön lämpötila on korkea, kuten keittiöissä, tai tiloissa, joiden lämpötila vaihtelee huomattavasti.
- Laite ei poista häkää (CO) eikä radonia (Rn). Sitä ei voi käyttää turvalaitteena onnettomuustilanteissa, joihin liittyy palavaa materiaalia tai vaarallisia kemikaaleja.

2 Ilmanpuhdistimesi

Olet tehnyt erinomaisen valinnan ostaessasi Philipsin laitteen.

Hyödynnä Philipsin tuki ja rekisteröi tuotteesi osoitteessa www.philips.com/welcome.

Tuotteen yleiskuvaus (kuva ①)

- A Ohjauspaneeli
- B Ilmanlaadun tunnistin
- C NanoProtect Series 2 -suodatin (FY0194)
- D Alusta
- E Ilmanpoistoaukko
- F Virtakytkin
- G Virtaliitäntä
- H 2-nastainen pistokesovitin (KA1801A-2400750EU)

Suomi

Säätimien yleiskuvaus (kuva ②)

- I Ilmanlaadun merkkivalo
- J Tilanvaihtokytkin/Suodattimen nollauspainike
- K Suodattimen vaihdon hälytys

3 Ilmanpuhdistimen käyttäminen

Ilmanlaadun merkkivalojen selitykset

Ilmanlaadun merkkivalon väri vastaa ympäristön ilmanlaatua.

Ilmanlaadun merkkivalon kirkkaus vastaa nykyistä käyntitilaa.

PM2.5-taso	Ilmanlaadun merkkivalon väri	Ilmanlaatu
≤ 12	Sininen	Hyvä
13–35	Sininen–violetti	Kohtalainen
36–55	Violetti–punainen	Heikko
> 55	Punainen	Erittäin heikko

Suodattimen asentaminen

Suodattimen pakkausmateriaalit on irrotettava ennen ensimmäistä käyttökertaa.

Huomautus: Varmista, että ilmanpuhdistin on irrotettu pistorasiasta ennen suodattimen asennusta.

- 1 Irrota alusta laitteesta kiertämällä sitä vastapäivään (kuva ③).
- 2 Irrota suodatin laitteesta (kuva ④).
- 3 Irrota ilmanpuhdistussuodattimesta kaikki pakkausmateriaalit (kuva ⑤).
- 4 Aseta suodatin takaisin laitteeseen (kuva ⑥).
- 5 Kiinnitä jalusta takaisin paikalleen kiertämällä sitä myötäpäivään (kuva ⑦).

Virran kytkeminen



Huomautus: sähköiskun vaara Irrota virtajohto aina tarttumalla pistokkeeseen ja vetämällä se pistorasiasta. Älä vedä johdosta (kuva ⑧).

Liitä verkkolaite

- ensin laitteen virtaliitäntään
- ja sen jälkeen pistorasiaan.

Virran kytkeminen ja katkaiseminen

Huomautus:

- Puhdistin toimii tehokkaimmin silloin, kun ovet ja ikkunat ovat kiinni.
- 1 Kytke virta painamalla virtapainiketta  ilmanpuhdistimen takapaneelissa.
↳ Ilmanpuhdistin toimii oletuksena automaattitilassa.
 - 2 Katkaise laitteesta virta painamalla virtapainiketta .

Tila-asetuksen vaihtaminen

Voit valita automaatti-, turbo- tai lepotilan tilanvaihtokytkimellä  (kuva ).

Ilmanlaadun merkkivalon kirkkaus vastaa nykyistä käyntitilaa:

- Lepotila - pienin kirkkaus
- Automaattitila - keskitason kirkkaus
- Turbotila - suurin kirkkaus

Automaattitila

Automaattitilassa laite valitsee tuulettimen nopeuden ympäristön ilmanlaadun perusteella.

Turbo-tila

Turbo-tilassa ilmanpuhdistin toimii enimmäisnopeudella.

Lepotila

Lepotilassa ilmanpuhdistin toimii lähes äänettömästi hitaalla nopeudella.

4 Puhdistus

Huomautus:

- Älä koskaan käytä laitteen minkään osan puhdistamiseen hankaavaa, syövyttävää tai tulenarkaa puhdistusainetta, kuten valkaisuainetta tai alkoholia.

Puhdistusaikataulu

Tiheys	Puhdistustapa
Tarpeen mukaan	Puhdista laitteen pinta kuivalla ja pehmeällä liinalla.
	Ilmanpoistoaukon suojuksen puhdistaminen
Kahden kuukauden välein	Puhdista ilmanlaadun tunnistin kuivalla vanupuikolla
Kerran kuukaudessa	Puhdista suodattimen pinta

Ilmanpuhdistimen rungon puhdistaminen

Puhdista ilmanpuhdistin säännöllisesti sisä- ja ulkopuolelta, jotta pöly ei pääse kerääntymään siihen.

- 1 Puhdista ilmanpuhdistin sekä sisä- että ulkopuolelta pehmeällä, kuivalla liinalla.
- 2 Voit puhdistaa myös ilmanpoistoaukon pehmeällä, kuivalla liinalla.

Ilmanlaadun tunnistimen puhdistaminen

Puhdista ilmanlaadun tunnistin kahden kuukauden välein laitteen moitteettoman toiminnan takaamiseksi.

Huomautus:

- Jos ilmanpuhdistinta käytetään pölyisessä ympäristössä, se on ehkä puhdistettava useammin.
 - Jos huoneen ilmankosteus on hyvin korkea, ilmanlaadun tunnistimeen saattaa kertyä kosteutta ja ilmanlaadun valo voi ilmoittaa todellista huonommasta ilmanlaadusta. Jos näin käy, puhdista ilmanlaadun tunnistin tai käytä ilmanpuhdistinta manuaalisella nopeusasetuksella.
- 1 Katkaise ilmanpuhdistimesta virta ja irrota laitteen virtajohto pistorasiasta.
 - 2 Puhdista ilmanlaadun tunnistimen ilmanotto- ja ilmanpoistoaukot pehmeällä harjalla (kuva 10).
 - 3 Avaa ilmanlaadun tunnistimen suojus (kuva 11).
 - 4 Puhdista ilmanlaadun tunnistin sekä otto- ja poistoaukko kostutetulla vanupuikolla (kuva 12).
 - 5 Kuivaa kaikki osat huolellisesti kuivalla vanupuikolla.
 - 6 Kiinnitä ilmanlaadun tunnistimen suojus uudelleen (kuva 13).

Suodattimen pinnan puhdistaminen



Pyyhi suodattimen pinta pehmeällä, kostealla liinalla tai puhdista suodattimen pinta pölynimurilla (kuva ⑭).

Huomautus:

- Erittäin tehokas tai teollisuuskäyttöön tarkoitettu pölynimuri voi vahingoittaa suodatinta.



5 Suodattimen vaihto

Automaattinen suojalukitus

Tässä laitteessa on HealthyAir-suojalukko, joka varmistaa, että NanoProtect-suodatin toimii moitteettomasti, kun laite on käytössä. Kun suodatin on lähes saavuttanut käyttöikänsä, suodattimen vaihdon merkkivalo () palaa punaisena. Vaihda suodatin. Jos et vaihda suodatinta ajoissa, suodattimen vaihdon merkkivalo () alkaa vilkkua. Laite lakkaa toimimasta ja lukittuu.

Suodattimen vaihto

Huomautus:

- Suodatinta ei voi pestä eikä käyttää uudelleen.
 - Sammuta ilmanpuhdistin ja irrota se pistorasiasta aina ennen suodattimen vaihtamista.
- 1 Irrota alusta laitteesta kiertämällä sitä vastapäivään (kuva ③).
 - 2 Vedä suodatin ulos laitteesta. Hävitä käytetty suodatin (kuva ④).
 - 3 Poista uudesta suodattimesta kaikki pakkausmateriaalit (kuva ⑤).
 - 4 Aseta suodatin laitteeseen (kuva ⑥).
 - 5 Kiinnitä jalusta takaisin paikalleen kiertämällä sitä myötäpäivään (kuva ⑦).
 - 6 Liitä ilmanpuhdistimen virtajohto pistorasiaan.
 - 7 Käynnistä laite painamalla virtapainiketta .
 - 8 Nollaa suodattimen käyttöaikalaskuri painamalla  -painiketta 3 sekunnin ajan.
 - 9 Pese kätesi huolellisesti suodattimen vaihdon jälkeen.

Suodattimen nollaus

Suodattimen voi vaihtaa jo ennen kuin suodattimen vaihdon hälytys (🗑️) tulee näyttöön. Suodattimen käyttöaikalaskuri on nollattava manuaalisesti suodattimen vaihdon jälkeen.

- 1 Käynnistä laite painamalla virtapainiketta (🔌).
- 2 Nollaa suodattimen käyttöaikalaskuri painamalla tilanvaihtokytkintä (🔄) 5 sekunnin ajan 10 sekunnin sisällä virran kytkemisestä.

6 Säilytys

- 1 Katkaise ilmanpuhdistimen virta ja irrota laitteen virtajohto pistorasiasta.
- 2 Puhdista ilmanpuhdistin, ilmanlaadun tunnistin ja suodattimen pinta (katso kohta Puhdistaminen).
- 3 Anna kaikkien osien kuivua kokonaan ennen säilytystä.
- 4 Kääri suodatin ilmatiiviiseen muovipussiin.
- 5 Säilytä ilmanpuhdistinta ja suodatinta viileässä ja kuivassa paikassa.
- 6 Pese kädet aina huolellisesti käsiteltyäsi suodatinta.

7 Vianmääritys

Tämä osio esittää lyhyesti yleisimmät ongelmat, joita saatat kohdata käyttäessäsi laitetta. Jos ongelma ei ratkea alla olevien ohjeiden avulla, ota yhteyttä maasi kuluttajapalvelukeskukseen.

Ongelma	Mahdollinen ratkaisu
Laite ei toimi, vaikka se on liitetty verkkovirtaan.	<ul style="list-style-type: none">• Suodattimen vaihdon merkkivalo palaa, mutta suodatinta ei ole vaihdettu. Laite on lukittunut. Vaihda suodatin ja nollaa suodattimen käyttöaikalaskuri.
Ilmanpoistoaukon ilmavirta on selvästi heikompi kuin ennen.	<ul style="list-style-type: none">• Suodattimen pinta on likainen. Puhdista suodattimen pinta (katso kohta Puhdistaminen).

Ongelma	Mahdollinen ratkaisu
Ilmanlaatu ei parane, vaikka laite on ollut käynnissä pitkään.	<ul style="list-style-type: none">• Tarkista, että suodattimen pakkausmateriaali on poistettu.• Varmista, että suodatin on asennettu oikein.• Ilmanlaadun tunnistin on likainen tai märkä. Puhdista ilmanlaadun tunnistin (katso kohta Puhdistaminen).• Huone on suuri tai ulkoilman ilmanlaatu on huono. Kun ilmanpuhdistin on käytössä, pidä ovet ja ikkunat suljettuna, jotta laite puhdistaa ilmaa mahdollisimman tehokkaasti.• Sisäilmaan muodostuu epäpuhtauksia erilaisista lähteistä. Sisäilman laatua heikentävät esimerkiksi tupakointi, ruoanlaitto ja hajusteet.• Suodattimen käyttöikä on umpeutunut. Vaihda suodatin uuteen.
Laitteesta tulee epätavallista hajua.	<ul style="list-style-type: none">• Ensimmäisillä käyttökerroilla laitteesta voi tulla hiukan muovin hajua. Tämä on normaalia. Jos laitteesta tulee suodattimen poistamisen jälkeen palaneen hajua, ota yhteyttä Philips-jälleenmyyjään tai Philipsin valtuuttamaan huoltoliikkeeseen. Suodatin saattaa tuottaa hajua sisäilman kaasujen absorptio vuoksi, kun sitä on käytetty jonkin aikaa. On suositeltavaa pidentää suodattimen käyttöikää asettamalla suodatin suoraan auringonpaisteeseen, jolloin se uudelleenaktivoituu. Jos haju ei häviä, vaihda suodatin.
Laitte pitää kovaa ääntä.	<ul style="list-style-type: none">• Varmista, että suodattimen pakkausmateriaalit on irrotettu.• Laite käy suurella nopeudella, kun ilmanlaatu on heikko, joten käyntiääni on kovempi. Jos käytät laitetta yöllä makuuhuoneessa, valitse lepotila.• Ilmanpoistoaukkoon joutuva vierasesine saattaa myös aiheuttaa epänormaalia ääntä. Sammuta laite heti ja poista vierasesine kääntämällä laite ylösalaisin.
Laitte ilmoittaa, että suodatin on vaihdettava, vaikka se on jo vaihdettu.	<ul style="list-style-type: none">• Olet ehkä jättänyt suodattimen käyttöaikalaskurin nollaamatta. Käynnistä laite. Paina tilanvaihtokytkintä (🔄) 3 sekuntia, kunnes 🗑️ ei enää näy.

Ongelma**Mahdollinen ratkaisu**

Laitteen virta katkeaa, mutta ilmanlaadun merkkivalo vilkkuu minuutin ajan.

- Laitteessa on toimintahäiriö. Ota yhteys oman maasi kuluttajapalvelukeskukseen.
-

8 Takuu ja huolto

Jos haluat lisätietoja tai laitteen kanssa tulee ongelmia, tutustu Philipsin verkkosivustoon osoitteessa www.philips.com tai kysy neuvoa Philipsin kuluttajapalvelukeskuksesta (puhelinnumero on kansainvälisessä takuulehtisessä). Jos maassasi ei ole kuluttajapalvelukeskusta, ota yhteys paikalliseen Philips-jälleenmyyjään.

Osien tai tarvikkeiden tilaaminen

Jos sinun on vaihdettava jokin osa tai hankittava lisäosa, käy Philips-jälleenmyyjän luona tai osoitteessa www.philips.com/support.

Jos et löydä varaosia, ota yhteyttä Philipsin maakohtaiseen kuluttajapalvelukeskukseen (puhelinnumero on kansainvälisessä takuulehtisessä).

9 Lausunnot

Sähkömagneettiset kentät (EMF)

Tämä Philips-laite vastaa kaikkia sähkömagneettisia kenttiä (EMF) koskevia standardeja ja säännöksiä.

Kierrätys

Tämä merkki tarkoittaa, että tätä tuotetta ei saa hävittää tavallisen kotitalousjätteen mukana (2012/19/EU).



Noudata maasi sähkö- ja elektroniikkalaitteiden erillistä keräystä koskevia sääntöjä. Asianmukainen hävittäminen auttaa ehkäisemään ympäristölle ja ihmisille mahdollisesti koituvia haittavaikutuksia.

Contenu

1	Important	60
	Sécurité	60
2	Votre purificateur d'air	62
	Présentation du produit (fig. ①)	62
	Aperçu des commandes (fig. ②)	62
3	Utilisation du purificateur d'air	63
	Compréhension du voyant de qualité de l'air	63
	Installation du filtre	63
	Branchement pour l'alimentation	63
	Mise sous et hors tension	64
	Changer de mode	64
4	Nettoyage	65
	Calendrier de nettoyage	65
	Nettoyage du boîtier du purificateur d'air	65
	Nettoyage du capteur de qualité de l'air	65
	Nettoyage de la surface du filtre	66
5	Remplacement du filtre	66
	Fonctionnement du verrouillage de protection de l'air sain	66
	Remplacement du filtre	66
	Réinitialisation du filtre	67
6	Stockage	67
7	Dépannage	68
8	Garantie et service	70
	Commande de pièces ou d'accessoires	70
9	Mentions légales	70
	Champs électromagnétiques (CEM)	70
	Recyclage	70

1 Important

Sécurité

Lisez attentivement ce mode d'emploi avant d'utiliser l'appareil et conservez-le pour un usage ultérieur.

Danger

- Ne nettoyez pas l'appareil avec de l'eau, du détergent (inflammable) ou tout autre liquide afin d'éviter toute électrocution et/ou tout risque d'incendie.
- Ne pulvérisez pas de produits inflammables tels que de l'insecticide ou du parfum autour de l'appareil.

Avertissement

- Avant de le brancher, vérifiez si la tension indiquée sur l'appareil correspond à la tension secteur locale.
- Si le cordon d'alimentation est endommagé, il doit être remplacé par Philips, par un Centre Service Agréé Philips ou par un technicien qualifié afin d'éviter tout accident.
- N'utilisez jamais l'appareil si l'adaptateur, le cordon d'alimentation ou l'appareil lui-même est endommagé.
- Utilisez uniquement l'adaptateur secteur à 2 broches approuvé (KA1801A-2400750EU) fourni avec l'appareil.
- Cet appareil peut être utilisé par des enfants âgés de 8 ans ou plus, des personnes dont les capacités physiques, sensorielles ou intellectuelles sont réduites ou des personnes manquant d'expérience et de connaissances, à condition que ces enfants ou personnes soient sous surveillance ou qu'ils aient reçu des instructions quant à l'utilisation sécurisée de l'appareil et qu'ils aient pris connaissance des dangers encourus.
- Les enfants ne doivent pas jouer avec l'appareil.
- Ne bloquez pas la circulation de l'air.
- Ne placez aucun objet sur la sortie d'air ou devant l'entrée d'air.
- Assurez-vous qu'aucun objet ne tombe dans l'appareil par la sortie d'air.

Attention

- Cet appareil ne remplace pas une ventilation correcte, l'utilisation régulière d'un aspirateur et l'utilisation d'une hotte ou d'un ventilateur dans la cuisine.
- Placez et utilisez toujours l'appareil sur une surface sèche, stable, plane et horizontale.
- Laissez au moins 20 cm d'espace libre autour de l'appareil et au moins 30 cm au-dessus de l'appareil.
- Ne vous asseyez pas et ne montez pas sur l'appareil. Ne placez jamais d'objets au-dessus de l'appareil.
- Ne placez pas l'appareil directement sous un climatiseur afin d'éviter que de la condensation s'écoule sur l'appareil.
- Utilisez exclusivement les filtres Philips d'origine spécialement destinés à cet appareil. N'utilisez pas d'autres filtres.
- La combustion du filtre peut causer des blessures irréversibles et/ou mettre des vies en péril. N'utilisez pas le filtre comme carburant ou à des fins similaires.
- Évitez de heurter l'appareil (l'entrée et la sortie d'air en particulier) avec des objets durs.
- N'insérez pas vos doigts ou des objets dans la sortie d'air ou l'entrée d'air afin d'éviter tout risque de blessure ou de dysfonctionnement de l'appareil.
- N'utilisez pas l'appareil après avoir utilisé un insecticide ou à proximité de résidus huileux, d'encens se consumant ou de fumées chimiques.
- N'utilisez pas l'appareil à proximité d'un appareil fonctionnant au gaz, d'une installation de chauffage ou d'une cheminée.
- Commencez toujours par éteindre le purificateur d'air, puis débranchez l'adaptateur de la prise murale lorsque vous voulez déplacer ou nettoyer l'appareil, remplacer les filtres ou effectuer tout autre entretien.
- Cet appareil est destiné à un usage domestique dans des conditions de fonctionnement normales.

- N'utilisez jamais l'appareil dans des environnements humides ou soumis à des températures élevées (salle de bain, toilettes, cuisine, etc.), ni dans des pièces connaissant d'importantes fluctuations de température.
- L'appareil n'élimine pas le monoxyde de carbone (CO) ni le radon (Rn). Il ne peut pas être utilisé comme dispositif de sécurité en cas d'accidents impliquant des processus de combustion et des produits chimiques dangereux.

2 Votre purificateur d'air

Félicitations pour votre achat et bienvenue dans le monde de Philips !

Pour profiter pleinement de l'assistance Philips, enregistrez votre produit à l'adresse www.philips.com/welcome.

Présentation du produit (fig. ①)

- A Panneau de commande
- B Capteur de qualité de l'air
- C Filtre NanoProtect série 2 (FY0194)
- D Base
- E Sortie d'air
- F Bouton marche/arrêt
- G Prise secteur
- H Adaptateur secteur à 2 broches (KA1801A-2400750EU)

Aperçu des commandes (fig. ②)

- I Voyant de qualité de l'air
- J Bouton de sélection de mode / réinitialisation du filtre
- K Alerte de remplacement des filtres

3 Utilisation du purificateur d'air

Compréhension du voyant de qualité de l'air

La couleur du voyant de qualité de l'air correspond à la qualité de l'air ambiant.

La luminosité du voyant de qualité de l'air reflète le mode de fonctionnement actuel.

Niveau PM2.5	Couleur du voyant de qualité de l'air	Niveau de qualité de l'air
≤12	Bleu	Bien
13-35	Bleu-violet	Passable
36-55	Violet-rouge	Mauvaise
>55	Rouge	Très mauvaise

Installation du filtre

Retirez le filtre de son emballage avant la première utilisation.

Remarque : assurez-vous que le purificateur d'air est débranché de la prise secteur avant d'installer le filtre.

- 1 Tournez la base dans le sens inverse des aiguilles d'une montre pour la détacher de l'appareil (Fig. ③).
- 2 Retirez le filtre de l'appareil (Fig. ④).
- 3 Retirez le filtre de purification de l'air de son emballage (Fig. ⑤).
- 4 Placez le filtre dans l'appareil (Fig. ⑥).
- 5 Remettez la base en place et tournez-la dans le sens des aiguilles d'une montre pour la fixer (Fig. ⑦).

Branchement pour l'alimentation



Attention : risque d'électrocution ! Lorsque vous débranchez le cordon d'alimentation, tirez sur la fiche électrique. Ne tirez jamais sur le cordon (Fig. ⑧).

Branchez l'adaptateur secteur sur :

- la prise de courant de l'appareil en premier lieu.
- Puis sur la prise murale.

Mise sous et hors tension

Remarque :

- Pour des performances optimales de purification, fermez portes et fenêtres.
- 1 Appuyez sur le bouton marche/arrêt  à l'arrière du purificateur d'air pour allumer l'appareil.
 - ↳ Le purificateur d'air fonctionne par défaut en mode automatique.
 - 2 Éteignez l'appareil en appuyant sur le bouton marche/arrêt .

Changer de mode

Sélectionnez le mode automatique, le mode Turbo ou le mode veille en appuyant sur le bouton de sélection de mode  (Fig. 9). La luminosité du voyant de qualité de l'air reflète le mode de fonctionnement actuel :

- Mode veille : luminosité plus faible
- Mode automatique : luminosité moyenne
- Mode Turbo : luminosité plus élevée

Mode automatique

En mode automatique, l'appareil sélectionne la vitesse du ventilateur en fonction de l'humidité de l'air ambiant.

Mode Turbo

En mode Turbo, le purificateur d'air fonctionne à la vitesse la plus élevée.

Mode veille

En mode veille, le purificateur d'air fonctionne silencieusement à une vitesse basse.

4 Nettoyage

Remarque :

- N'utilisez jamais de détergents abrasifs, agressifs ou inflammables (eau de javel, alcool, etc.) pour nettoyer les différentes parties de l'appareil.

Calendrier de nettoyage

Fréquence	Mode de nettoyage
Lorsque nécessaire	Nettoyage de la surface de l'appareil à l'aide d'un chiffon doux et sec
	Nettoyage du couvercle de la sortie d'air
Tous les deux mois	Nettoyage du capteur de qualité de l'air à l'aide d'un coton-tige sec
Toutes les quatre semaines	Nettoyez la surface du filtre

Nettoyage du boîtier du purificateur d'air

Nettoyez régulièrement l'intérieur et l'extérieur du purificateur d'air pour empêcher que de la poussière ne s'accumule.

- 1 Utilisez un chiffon doux et sec pour nettoyer l'intérieur et l'extérieur du purificateur d'air.
- 2 La sortie d'air peut également être nettoyée à l'aide d'un chiffon doux et sec.

Nettoyage du capteur de qualité de l'air

Nettoyez le capteur de qualité de l'air tous les deux mois pour un fonctionnement optimal de l'appareil.

Remarque :

- Si le purificateur d'air est utilisé dans un environnement poussiéreux, il peut nécessiter un nettoyage plus fréquent.
- Si le taux d'humidité de la pièce est très élevé, de la condensation peut se former sur le capteur de qualité de l'air et le voyant de qualité de l'air peut indiquer une qualité d'air inférieure même si celle-ci est bonne en réalité. Dans un tel cas, nettoyez le capteur de qualité de l'air ou utilisez le purificateur d'air avec un réglage manuel de vitesse.

- 1 Éteignez le purificateur d'air et débranchez-le de la prise de courant.
- 2 Nettoyez l'entrée et la sortie du capteur de qualité de l'air à l'aide d'une brosse douce (Fig. ⑩).
- 3 Ouvrez le couvercle du capteur de qualité de l'air (Fig. ⑪).
- 4 Nettoyez le capteur de qualité de l'air, l'entrée et la sortie de poussière avec un coton-tige humide (Fig. ⑫).
- 5 Séchez soigneusement toutes les pièces avec un coton-tige sec.
- 6 Remettez en place le couvercle du capteur de qualité de l'air (Fig. ⑬).

Nettoyage de la surface du filtre



Essuyez la surface du filtre avec un chiffon doux humide ou nettoyez la surface du filtre avec un aspirateur (Fig. ⑭).

Remarque :

- l'utilisation d'un aspirateur industriel ou à haute puissance risque d'endommager le filtre.

5 Remplacement du filtre



Fonctionnement du verrouillage de protection de l'air sain

Cet appareil est équipé d'un verrouillage de protection de l'air sain qui garantit que le filtre NanoProtect est dans un état optimal lorsque l'appareil fonctionne. Lorsque le filtre est en fin de vie, l'alerte de remplacement du filtre () s'allume en rouge, ce qui indique qu'il doit être remplacé. Si vous ne remplacez pas le filtre à temps, l'alerte de remplacement du filtre () clignote. L'appareil cesse de fonctionner et se verrouille.

Remplacement du filtre



Remarque :

- Le filtre n'est pas lavable, ni réutilisable.
 - Éteignez toujours le purificateur d'air et débranchez-le de la prise secteur avant de remplacer le filtre.
- 1 Tournez la base dans le sens inverse des aiguilles d'une montre pour la détacher de l'appareil (Fig. ③).
 - 2 Retirez le filtre de l'appareil. Jetez le filtre usagé (Fig. ④).
 - 3 Retirez le nouveau filtre de son emballage (Fig. ⑤).
 - 4 Insérez le filtre dans l'appareil (Fig. ⑥).

- 5 Remettez la base en place et tournez-la dans le sens des aiguilles d'une montre pour la fixer (Fig. 7).
- 6 Branchez la fiche du purificateur d'air sur la prise de courant.
- 7 Appuyez sur le bouton marche/arrêt  pour allumer l'appareil.
- 8 Appuyez et maintenez enfoncé  pendant 3 secondes pour réinitialiser le compteur de durée de vie du filtre.
- 9 Lavez-vous soigneusement les mains après avoir changé le filtre.

Réinitialisation du filtre

Vous pouvez remplacer le filtre même avant que l'alerte de remplacement () n'apparaisse sur l'afficheur. Après avoir remplacé un filtre, vous devez réinitialiser manuellement le compteur de durée de vie du filtre.

- 1 Appuyez sur le bouton marche/arrêt  pour allumer l'appareil.
- 2 Dans les 10 secondes qui suivent la mise en marche, appuyez sur le bouton de sélection de mode  pendant 5 secondes pour réinitialiser le compteur de durée de vie du filtre.



6 Stockage

- 1 Éteignez le purificateur d'air et débranchez-le de la prise de courant.
- 2 Nettoyez le purificateur d'air, le capteur de qualité de l'air et la surface du filtre (reportez-vous au chapitre « Nettoyage »).
- 3 Laissez toutes les pièces sécher entièrement à l'air libre avant de les ranger.
- 4 Enfermez le filtre dans des sacs en plastique étanches.
- 5 Rangez le purificateur d'air et le filtre dans un endroit frais et sec.
- 6 Lavez-vous toujours soigneusement les mains après avoir manipulé un filtre.

7 Dépannage

Cette rubrique présente les problèmes les plus courants que vous pouvez rencontrer avec votre appareil. Si vous ne parvenez pas à résoudre le problème à l'aide des informations ci-dessous, contactez le Service Consommateurs de votre pays.

Problème	Solution possible
L'appareil ne fonctionne pas alors qu'il est branché.	<ul style="list-style-type: none">• L'alerte de remplacement du filtre est activée, mais vous n'avez pas remplacé le filtre correspondant. Par conséquent, l'appareil est à présent verrouillé. Dans ce cas, remplacez le filtre et réinitialisez le compteur de durée de vie du filtre.
Le flux d'air qui s'échappe de la sortie d'air est significativement plus faible qu'avant.	<ul style="list-style-type: none">• La surface du filtre est sale. Nettoyez la surface du filtre (reportez-vous au chapitre « Nettoyage »).
La qualité de l'air ne s'améliore pas alors que l'appareil fonctionne depuis longtemps.	<ul style="list-style-type: none">• Vérifiez que le filtre a été retiré de son emballage.• Assurez-vous que le filtre est correctement installé.• Le capteur de qualité de l'air est sale ou humide. Nettoyez le capteur de qualité de l'air (reportez-vous au chapitre « Nettoyage »).• La pièce est grande ou la qualité de l'air extérieur est mauvaise. Pour une purification optimale, fermez les portes et les fenêtres lorsque vous faites fonctionner le purificateur d'air.• Il existe des sources de pollution à l'intérieur : Par exemple, la cigarette, la cuisine, l'encens.• Le filtre est en fin de vie. Remplacez-le par un filtre neuf.

Problème	Solution possible
L'appareil produit une odeur étrange.	<ul style="list-style-type: none"> Lors des premières utilisations, l'appareil peut dégager une odeur de plastique. Ce phénomène est normal. Toutefois, si l'appareil dégage une odeur de brûlé même après le retrait du filtre, contactez votre revendeur Philips ou un Centre Service Agréé Philips. Le filtre peut dégager une odeur après avoir été utilisé pendant un moment en raison de l'absorption de gaz intérieurs. Il est recommandé de réactiver le filtre en le positionnant à la lumière directe du soleil pour une utilisation répétée. Si l'odeur persiste, remplacez le filtre.
L'appareil est extrêmement bruyant.	<ul style="list-style-type: none"> Vérifiez que le filtre a été retiré de son emballage. L'appareil fonctionne à haute vitesse lorsque la qualité de l'air est mauvaise, ce qui causera un niveau de bruit plus élevé. Lorsque vous utilisez l'appareil dans une chambre à coucher la nuit, choisissez la vitesse du mode veille. Un bruit élevé anormal peut être causé par une chute d'objet dans l'entrée d'air. Éteignez immédiatement l'appareil et retournez-le pour en retirer l'objet étranger.
L'appareil continue d'indiquer que je dois remplacer un filtre alors que je l'ai déjà fait.	<ul style="list-style-type: none"> Vous n'avez peut-être pas réinitialisé le compteur de durée de vie du filtre. Allumez l'appareil. Appuyez ensuite sur le bouton de sélection de mode () et maintenez-le enfoncé pendant 3 secondes jusqu'à ce que  disparaisse.
L'appareil reste éteint, mais le voyant de qualité de l'air clignote pendant une minute.	<ul style="list-style-type: none"> L'appareil fonctionne mal. Contactez le Service Consommateurs de votre pays.

8 Garantie et service

Si vous souhaitez obtenir des informations supplémentaires ou si vous rencontrez un problème, visitez le site Web de Philips à l'adresse www.philips.com ou contactez le Service Consommateurs Philips de votre pays (vous pouvez trouver le numéro de téléphone correspondant sur le dépliant de garantie internationale). S'il n'existe pas de Service Consommateurs dans votre pays, renseignez-vous auprès de votre revendeur Philips.

Commande de pièces ou d'accessoires

Si vous devez remplacer une pièce ou tout simplement en acheter une supplémentaire, contactez votre revendeur Philips ou rendez-vous sur www.philips.com/support.

Si vous avez des problèmes pour obtenir des pièces, contactez le Service Consommateurs Philips de votre pays (vous pouvez trouver son numéro de téléphone dans le dépliant de garantie internationale).

9 Mentions légales

Champs électromagnétiques (CEM)

Cet appareil Philips est conforme à toutes les normes et à tous les règlements applicables relatifs à l'exposition aux champs électromagnétiques.

Recyclage

Ce symbole signifie que ce produit ne doit pas être mis au rebut avec les ordures ménagères (2012/19/UE).



Respectez les règles en vigueur dans votre pays pour la mise au rebut des produits électriques et électroniques. Une mise au rebut correcte contribue à préserver l'environnement et la santé.

Indice

1	Importante	72
	Sicurezza	72
2	Informazioni su questo purificatore d'aria	74
	Panoramica del prodotto (fig. ①)	74
	Panoramica dei comandi (fig. ②)	74
3	Utilizzo del purificatore d'aria	75
	Spie della qualità dell'aria	75
	Installazione del filtro	75
	Collegamento dell'alimentazione	75
	Accensione e spegnimento	76
	Modifica dell'impostazione della modalità	76
4	Pulizia	76
	Programmazione della pulizia	77
	Pulizia del corpo del purificatore d'aria	77
	Pulizia del sensore della qualità dell'aria	77
	Pulizia della superficie del filtro	78
5	Sostituzione del filtro	78
	Blocco di protezione di aria salutare	78
	Sostituzione del filtro	78
	Reimpostazione del filtro	79
6	Conservazione	79
7	Risoluzione dei problemi	79
8	Garanzia e assistenza	81
	Come ordinare parti o accessori	81
9	Note	82
	Campi elettromagnetici (EMF)	82
	Riciclaggio	82

1 Importante

Sicurezza

Prima di utilizzare l'apparecchio, leggere attentamente il presente manuale utente e conservarlo per eventuali riferimenti futuri.

Pericolo

- Non pulire l'apparecchio con acqua, altre sostanze liquide o detersivi (infiammabili) per evitare scosse elettriche e/o il pericolo di incendio.
- Non spruzzare sostanze infiammabili, quali insetticidi o profumo, in prossimità dell'apparecchio.

Avviso

- Prima di collegare l'apparecchio, verificare che la tensione riportata sullo stesso corrisponda alla tensione disponibile.
- Se il cavo di alimentazione è danneggiato deve essere sostituito da Philips, da un centro di assistenza autorizzato Philips o da persone qualificate al fine di evitare possibili danni.
- Non utilizzare l'apparecchio se l'adattatore, il cavo di alimentazione o l'apparecchio stesso sono danneggiati.
- Utilizzare solo l'adattatore per spina a 2 pin originale (KA1801A-2400750EU) fornito con l'apparecchio.
- Quest'apparecchio può essere usato da bambini di età superiore agli 8 anni e da persone con capacità mentali, fisiche o sensoriali ridotte, prive di esperienza o conoscenze adatte a condizione che tali persone abbiano ricevuto assistenza o formazione per utilizzare l'apparecchio in maniera sicura e capiscano i potenziali pericoli associati a tale uso.
- Evitare che i bambini giochino con l'apparecchio.
- Non ostruire l'ingresso e l'uscita dell'aria.
- Non posizionare alcun oggetto sull'uscita dell'aria nella parte superiore, o davanti all'ingresso d'aria.
- Assicurarsi che corpi estranei non entrino nell'apparecchio attraverso l'uscita dell'aria.

Attenzione

- Questo apparecchio non sostituisce gli apparecchi di ventilazione; vi consigliamo pertanto di pulire regolarmente gli ambienti con l'aspirapolvere e di utilizzare cappe aspiranti o ventole mentre cucinate.
- Posizionare e utilizzare sempre l'apparecchio su una superficie asciutta, piana, stabile e orizzontale.
- Lasciare almeno 20 cm di spazio libero intorno all'apparecchio e lasciare almeno 30 cm di spazio libero sopra l'apparecchio.
- Non sedersi o salire sull'apparecchio. Non posizionare alcun oggetto sopra l'apparecchio.
- Non posizionare l'apparecchio direttamente sotto un condizionatore per evitare che la condensa finisca sull'apparecchio.
- Utilizzare solo i filtri originali Philips studiati appositamente per questo apparecchio. Non utilizzare altri filtri.
- La combustione del filtro può compromettere o causare danni irreversibili alle persone. Non utilizzare il filtro come combustibile o per finalità simili.
- Non urtare l'apparecchio con oggetti duri (in particolare le prese dell'aria).
- Non inserire le dita o altri oggetti nelle prese dell'aria per evitare danni fisici o il malfunzionamento dell'apparecchio.
- Non utilizzare questo apparecchio se è stato spruzzato insetticida a gas per uso domestico o in luoghi in cui siano presenti residui oleosi, incensi accesi o vapori chimici.
- Non utilizzare l'apparecchio nelle vicinanze di apparecchi a gas, dispositivi di riscaldamento o caminetti.
- Spegnerne sempre il purificatore d'aria e scollegarlo dalla presa a muro prima di spostarlo, pulirlo, sostituire il filtro o eseguire altri interventi di manutenzione.
- Questo apparecchio è destinato esclusivamente a uso domestico in normali condizioni operative.
- Non usare l'apparecchio in ambienti umidi o temperature alte, ad esempio il bagno o la cucina oppure stanze soggette a notevoli cambiamenti di temperatura.

- L'apparecchio non rimuove il monossido di carbonio (CO) o il radon (Rn). Non può essere utilizzato come dispositivo di sicurezza in caso di incidenti con processi di combustione e sostanze chimiche pericolose.

2 Informazioni su questo purificatore d'aria

Congratulazioni per l'acquisto e benvenuti in Philips!

Per usufruire di tutti i vantaggi offerti dall'assistenza Philips, effettuare la registrazione del prodotto su www.philips.com/welcome.

Panoramica del prodotto (fig. ①)

- A Pannello di controllo
- B Sensore della qualità dell'aria
- C Filtro NanoProtect Serie 2 (FY0194)
- D Base
- E Uscita dell'aria
- F Pulsante on/off
- G Presa di alimentazione
- H Adattatore per spina a 2 pin (KA1801A-2400750EU)

Panoramica dei comandi (fig. ②)

- I Spia della qualità dell'aria
- J Pulsante selettore modalità/reset filtro
- K Avviso di sostituzione del filtro

3 Utilizzo del purificatore d'aria

Spie della qualità dell'aria

La spia della qualità dell'aria corrisponde alla qualità dell'aria della stanza.

La luminosità della spia della qualità dell'aria corrisponde alla modalità selezionata.

Livello PM2.5	Colore della spia della qualità dell'aria	Livello della qualità dell'aria
≤12	Blu	Buona
13-35	Blu-viola	Accettabile
36-55	Viola-rosso	Scarsa
>55	Rosso	Molto scarsa

Installazione del filtro

Rimuovere completamente l'imballaggio del filtro prima dell'utilizzo.

Nota: prima di installare il filtro, assicurarsi che il purificatore d'aria non sia collegato alla presa elettrica.

- 1 Ruotare la base in senso antiorario per sganciarla dall'apparecchio (fig ③).
- 2 Estrarre il filtro dall'apparecchio (fig ④).
- 3 Rimuovere tutto il materiale di imballaggio dai filtri di purificazione dell'aria (fig ⑤).
- 4 Reinserire il filtro nell'apparecchio (fig ⑥).
- 5 Riposizionare la base e ruotarla in senso orario per fissarla all'apparecchio (fig ⑦).

Collegamento dell'alimentazione



Attenzione: rischio di scariche elettriche! Quando si scollega il cavo di alimentazione CA, staccare sempre la spina dalla presa. Non tirare mai il cavo (fig ⑧).

Collegare l'alimentatore:

- Prima, alla presa presente sull'apparecchio.
- Poi, alla presa a muro.

Accensione e spegnimento

Nota:

- Per prestazioni ottimali di purificazione, chiudere porte e finestre.
- 1 Premere il pulsante di accensione  sulla parte posteriore del purificatore d'aria per accenderlo.
 - ↳ Per impostazione predefinita, il purificatore d'aria funziona in modalità automatica.
 - 2 Premere nuovamente il pulsante di accensione  per spegnere il purificatore d'aria.

Modifica dell'impostazione della modalità

È possibile scegliere la Modalità automatica, Turbo o Silenzioso toccando il selettore modalità  (fig 9). La luminosità della spia della qualità dell'aria corrisponde alla modalità selezionata:

- Modalità silenzioso-luminosità bassa
- Modalità automatica-luminosità media
- Modalità turbo-luminosità alta

Modalità automatica

In modalità automatica, l'apparecchio seleziona la velocità della ventola in base alla qualità dell'aria nell'ambiente.

Modalità turbo

In modalità turbo, il purificatore d'aria funziona alla massima velocità.

Modalità silenzioso

In modalità silenzioso, il purificatore d'aria funziona silenziosamente a velocità ridotta.

4 Pulizia

Nota:

- Non utilizzare mai detersivi abrasivi, aggressivi o infiammabili quali candeggina o alcol per pulire le parti dell'apparecchio.

Programmazione della pulizia

Frequenza	Metodo di pulizia
Quando è necessario	Pulire la superficie esterna dell'apparecchio con un panno morbido e asciutto
	Pulire il coperchio delle prese d'aria
Ogni due mesi	Pulire il sensore della qualità dell'aria con un bastoncino cotonato asciutto
Ogni 4 settimane	Pulire la superficie del filtro

Pulizia del corpo del purificatore d'aria

Pulire regolarmente l'interno e l'esterno del purificatore d'aria per impedire l'accumulo di polvere.

- 1 Utilizzare un panno morbido e asciutto per pulire l'interno e l'esterno del purificatore d'aria.
- 2 È inoltre possibile pulire le prese d'aria con un panno morbido e asciutto.

Pulizia del sensore della qualità dell'aria

Per garantire il funzionamento ottimale dell'apparecchio, pulire il sensore della qualità dell'aria ogni due mesi.

Nota:

- Se il purificatore d'aria è utilizzato in un ambiente polveroso, potrebbe essere necessario pulirlo più spesso.
- Se il livello di umidità dell'ambiente è molto elevato, potrebbe formarsi della condensa sul sensore della qualità dell'aria. Quindi, la spia dedicata potrebbe indicare una qualità peggiore ove in realtà questa è soddisfacente. Se ciò dovesse verificarsi, pulire il sensore della qualità dell'aria o utilizzare il purificatore d'aria con una impostazione manuale della velocità.

- 1 Spegnerne il purificatore d'aria e scollegarlo dalla presa di alimentazione.
- 2 Pulire le prese del sensore della qualità dell'aria con una spazzola morbida (fig 10).
- 3 Aprire il coperchio del sensore della qualità dell'aria (fig 11).
- 4 Pulire il sensore della qualità dell'aria e le prese della polvere con un bastoncino cotonato umido (fig 12).
- 5 Asciugare con cura tutte le parti con un bastoncino cotonato asciutto.
- 6 Reinsediare il coperchio del sensore della qualità dell'aria (fig 13).

Pulizia della superficie del filtro



Pulire la superficie del filtro con un panno umido morbido o con un aspirapolvere (fig 14).

Nota:

- l'uso di un aspirapolvere industriale/ad alta potenza potrebbe danneggiare il filtro.



5 Sostituzione del filtro

Blocco di protezione di aria salutare

Questo apparecchio è dotato del blocco di protezione di aria salutare che garantisce la condizione ottimale del filtro NanoProtect quando l'apparecchio è in funzione. Quando il filtro è quasi scaduto, la spia di sostituzione del filtro () si illumina di rosso, a indicare che è necessario sostituire il filtro. Se non si effettua tempestivamente la sostituzione del filtro, la relativa spia () inizia a lampeggiare, l'apparecchio si blocca e smette di funzionare.



Sostituzione del filtro

Nota:

- Il filtro non è lavabile o riutilizzabile.
 - Spegnere sempre il purificatore d'aria e scollegarlo dalla presa di corrente prima di sostituire il filtro.
- 1 Ruotare la base in senso antiorario per sganciarla dall'apparecchio (fig 3).
 - 2 Estrarre il filtro dall'apparecchio. Eliminare il filtro usato (fig 4).
 - 3 Rimuovere tutto il materiale di imballaggio dal nuovo filtro (fig 5).
 - 4 Inserire il filtro nell'apparecchio (fig 6).
 - 5 Riposizionare la base e ruotarla in senso orario per fissarla all'apparecchio (fig 7).
 - 6 Inserire la spina del purificatore d'aria nella presa di alimentazione.
 - 7 Premere il pulsante  di accensione per accendere l'apparecchio.
 - 8 Premere e tenere premuto  per 3 secondi per reimpostare il contatore della durata del filtro.
 - 9 Lavare le mani accuratamente dopo aver sostituito il filtro.

Reimpostazione del filtro

È possibile sostituire il filtro anche prima che sullo schermo venga visualizzato l'avviso di sostituzione del filtro (). Dopo aver sostituito un filtro, è necessario ripristinare manualmente il contatore della durata del filtro.

- 1 Premere il pulsante di accensione () per accendere l'apparecchio.
- 2 Entro 10 secondi dall'accensione, tenere premuto il selettore modalità () per 5 secondi per ripristinare il contatore della durata del filtro.

6 Conservazione



- 1 Spegnerne il purificatore d'aria e scollegarlo dalla presa di alimentazione.
- 2 Pulire il purificatore d'aria, il sensore della qualità dell'aria e la superficie del filtro (vedere il capitolo "Pulizia").
- 3 Lasciare asciugare tutte le parti accuratamente prima di riporle.
- 4 Avvolgere il filtro in buste di plastica ermetiche.
- 5 Riporre il purificatore d'aria e il filtro in un luogo fresco e asciutto.
- 6 Lavare sempre accuratamente le mani dopo aver toccato il filtro.

7 Risoluzione dei problemi

In questo capitolo vengono riportati i problemi più comuni legati all'uso dell'apparecchio. Se non è possibile risolvere il problema con le informazioni fornite di seguito, contattare il centro assistenza clienti del proprio paese.

Problema	Possibile soluzione
L'apparecchio non funziona anche se è collegato all'alimentazione.	<ul style="list-style-type: none">• La spia di sostituzione del filtro è accesa, ma il relativo filtro non è stato sostituito. Perciò ora l'apparecchio è bloccato. In tal caso, sostituire il filtro e reimpostare il contatore della durata del filtro.
Il flusso d'aria che fuoriesce dalla presa è molto più debole di prima.	<ul style="list-style-type: none">• La superficie del filtro è sporca. Pulire la superficie del filtro (vedere il capitolo "Pulizia").

Problema	Possibile soluzione
<p>La qualità dell'aria non migliora, sebbene l'apparecchio sia in funzione da parecchio tempo.</p>	<ul style="list-style-type: none"> • Controllare che il materiale di imballaggio sia stato rimosso dal filtro. • Assicurarsi che il filtro sia installato correttamente. • Il sensore della qualità dell'aria è sporco o bagnato. Pulire il sensore della qualità dell'aria (vedere il capitolo "Pulizia"). • Le dimensioni della stanza sono grandi o la qualità dell'aria esterna è scarsa. Per prestazioni di purificazione ottimali, chiudere le porte e le finestre quando è in funzione il purificatore d'aria. • Sono presenti sostanze inquinanti all'interno. Ad esempio, fumo, cucina, incenso. • Il filtro ha raggiunto la fine del ciclo di vita. Sostituirlo con uno nuovo.
<p>Dall'apparecchio fuoriesce uno strano odore.</p>	<ul style="list-style-type: none"> • L'apparecchio può emanare odore di plastica durante i primi utilizzi. Non si tratta comunque di un malfunzionamento dell'apparecchio. Tuttavia, se l'apparecchio emana odore di bruciato anche dopo aver rimosso il filtro, contattare il rivenditore Philips o un centro assistenza Philips autorizzato. Il filtro potrebbe emanare odore in seguito all'utilizzo prolungato a causa dell'assorbimento di gas nell'ambiente interno. È consigliabile riattivare il filtro ponendolo sotto la luce diretta del sole per ulteriori utilizzi. Se il cattivo odore persiste, sostituire il filtro.
<p>L'apparecchio è molto rumoroso.</p>	<ul style="list-style-type: none"> • Controllare che l'imballaggio del filtro sia stato rimosso. • In caso di scarsa qualità dell'aria, l'apparecchio funzionerà a velocità elevata emettendo più rumore. Se si utilizza l'apparecchio in camera da letto di notte, selezionare la velocità Standby. • un suono anomalo potrebbe essere causato anche da eventuali oggetti introdotti nell'uscita dell'aria. Spegnerne immediatamente l'apparecchio e capovolverlo per far uscire gli oggetti estranei.

Problema	Possibile soluzione
L'apparecchio indica ancora che deve essere sostituito un filtro, mentre è già stato sostituito.	<ul style="list-style-type: none"> • Il contatore della durata del filtro potrebbe non essere stato reimpostato. Accendere l'apparecchio. Quindi tenere premuto il selettore modalità () per 3 secondi fino a che  non scompare.
Una volta spento l'apparecchio, la spia della qualità dell'aria lampeggia per un minuto.	<ul style="list-style-type: none"> • L'apparecchio non funziona nella modalità corretta. Rivolgersi al centro assistenza clienti del proprio paese.

8 Garanzia e assistenza

Per ricevere ulteriori informazioni o risolvere eventuali problemi, visitare il sito Web all'indirizzo www.philips.com oppure contattare il centro assistenza clienti Philips di zona (il numero di telefono è riportato nell'opuscolo della garanzia). Se nel proprio paese non è presente alcun centro di assistenza clienti, rivolgersi al proprio rivenditore Philips.

Come ordinare parti o accessori

Se è necessario sostituire una parte o si desidera acquistare un accessorio aggiuntivo, rivolgersi al proprio rivenditore Philips o visitare il sito www.philips.com/support.

In caso di problemi a reperire le parti, contattare il centro assistenza clienti Philips di zona (il numero di telefono è riportato nell'opuscolo della garanzia).

9 Note

Campi elettromagnetici (EMF)

Questo apparecchio Philips è conforme a tutti gli standard e alle norme relativi all'esposizione ai campi elettromagnetici.

Riciclaggio

- Questo simbolo indica che il prodotto non può essere smaltito con i normali rifiuti domestici (2012/19/UE). 
- Ci sono due situazioni in cui potete restituire gratuitamente il prodotto vecchio a un rivenditore:
 1. Quando acquistate un prodotto nuovo, potete restituire un prodotto simile al rivenditore.
 2. Se non acquistate un prodotto nuovo, potete restituire prodotti con dimensioni inferiori a 25 cm (lunghezza, altezza e larghezza) ai rivenditori con superficie dedicata alla vendita di prodotti elettrici ed elettronici superiore ai 400 m².
- In tutti gli altri casi, attenetevi alle normative di raccolta differenziata dei prodotti elettrici ed elettronici in vigore nel vostro paese: un corretto smaltimento consente di evitare conseguenze negative per l'ambiente e per la salute.

Inhoud

1	Belangrijk	84
	Veiligheid	84
2	Uw luchtreiniger	86
	Productoverzicht (afb. ①)	86
	Overzicht bedieningspaneel (afb. ②)	86
3	De luchtzuiveraar gebruiken	87
	De luchtkwaliteitsindicator	87
	Het filter plaatsen	87
	Aansluiten op de netvoeding	87
	In- en uitschakelen	88
	De modusinstelling wijzigen	88
4	Schoonmaken	88
	Schoonmaakschema	89
	De behuizing van de luchtzuiveraar schoonmaken	89
	De luchtkwaliteitssensor reinigen	89
	Het oppervlak van het filter schoonmaken	90
5	Het filter vervangen	90
	Werking van het HealthyAir Protect Lock	90
	Het filter vervangen	90
	Filter resetten	91
6	Opbergen	91
7	Problemen oplossen	91
8	Garantie en service	93
	Onderdelen of accessoires bestellen	93
9	Kennisgevingen	94
	Elektromagnetische velden (EMV)	94
	Recycling	94

1 Belangrijk

Veiligheid

Lees deze gebruiksaanwijzing zorgvuldig door voordat u het apparaat gaat gebruiken. Bewaar de gebruiksaanwijzing om deze zo nodig later te kunnen raadplegen.

Gevaar

- Maak het apparaat niet schoon met (ontvlambare) schoonmaakmiddelen, water of andere vloeistoffen. Zo voorkomt u elektrische schokken en brandgevaar.
- Spuit geen brandbare materialen zoals insecticiden of parfum rond het apparaat.

Waarschuwing

- Controleer of het voltage dat wordt aangegeven op het apparaat overeenkomt met de plaatselijke netspanning voordat u het apparaat aansluit.
- Als het netsnoer beschadigd is, moet dit worden vervangen door Philips, een door Philips geautoriseerd servicecentrum of personen met vergelijkbare kwalificaties, om gevaar te voorkomen.
- Gebruik het apparaat niet als de adapter, het netsnoer of het apparaat zelf beschadigd is.
- Gebruik alleen de goedgekeurde adapter met 2-pins stekker (KA1801A-2400750EU) die bij het apparaat wordt geleverd.
- Dit apparaat kan worden gebruikt door kinderen vanaf 8 jaar en door personen met verminderde lichamelijke, zintuiglijke of geestelijke capaciteiten of weinig ervaring en kennis, mits zij toezicht of instructie hebben ontvangen aangaande veilig gebruik van het apparaat, en zij de gevaren van het gebruik begrijpen.
- Kinderen mogen niet met het apparaat spelen.
- Zorg dat de luchtinlaat en -uitlaat niet worden geblokkeerd.
- Plaats geen voorwerpen boven op de luchtuitlaat of voor de luchtinlaat.

- Zorg ervoor dat er geen vreemde voorwerpen in het apparaat komen via de luchtuitlaat.

Let op

- Dit apparaat is geen vervanging voor goede ventilatie, regelmatig stofzuigen of het gebruik van een afzuigkap of ventilator tijdens het koken.
- Plaats en gebruik het apparaat altijd op een droge, stabiele, vlakke en horizontale ondergrond.
- Laat minimaal 20 cm vrij rondom het apparaat. Laat boven het apparaat minimaal 30 cm vrij.
- Niet op het apparaat zitten of staan. Plaats geen voorwerpen op het apparaat.
- Plaats het apparaat niet direct onder een airconditioning. Zo voorkomt u dat er condensdruppels op het apparaat terechtkomen.
- Gebruik alleen oorspronkelijke, speciaal voor dit apparaat bestemde filters van Philips. Gebruik geen andere filters.
- Verbranding van het filter kan leiden tot levensgevaarlijke situaties voor uzelf en/of anderen. Gebruik het filter niet als brandstof of voor soortgelijke doeleinden.
- Stoot niet met harde voorwerpen tegen het apparaat (dit geldt in het bijzonder voor de luchtinlaat en -uitlaat).
- Steek geen vingers of objecten in de luchtinlaat of -uitlaat om lichamelijk letsel of schade aan het apparaat te voorkomen.
- Gebruik dit apparaat niet als u insectenwerende middelen hebt gebruikt die rook verspreiden of in ruimten waar zich olieresten bevinden, waar wierook wordt gebrand of waar chemische dampen hangen.
- Gebruik het apparaat niet in de buurt van apparaten die op gas werken, verwarmingsapparatuur of open haarden.
- Wanneer u het apparaat wilt verplaatsen of schoonmaken, de filters wilt vervangen of andere onderhoudswerkzaamheden wilt uitvoeren, moet u de luchtzuiveraar altijd eerst uitschakelen en de stekker van de adapter uit het stopcontact halen.

- Het apparaat is uitsluitend bedoeld voor huishoudelijk gebruik bij normale gebruiksomstandigheden.
- Gebruik het apparaat niet in (zeer) vochtige ruimten of in ruimten met een hoge omgevingstemperatuur, zoals een badkamer, toilet of keuken, of in een ruimte waar de temperatuur sterk kan schommelen.
- Koolmonoxide (CO) en radon (Rn) worden niet door dit apparaat verwijderd. Het apparaat kan niet als beveiliging worden gebruikt bij ongevallen met verbrandingsprocessen of gevaarlijke chemicaliën.

2 Uw luchtreiniger

Gefeliciteerd met uw aankoop en welkom bij Philips!

Wilt u volledig profiteren van de ondersteuning die Philips u kan bieden? Registreer dan uw product op www.philips.com/welcome.

Productoverzicht (afb. ①)

- A Configuratiescherm
- B Luchtkwaliteitssensor
- C NanoProtect-filter serie 2 (FY0194)
- D Basisstation
- E Luchtuitlaat
- F Aan/uit-knop
- G Netspanningsaansluiting
- H Adapter met 2-pins stekker (KA1801A-2400750EU)

Overzicht bedieningspaneel (afb. ②)

- I Luchtkwaliteitsindicator
- J Modusschakelaar/filterresetknop
- K Waarschuwing filter vervangen

3 De luchtzuiveraar gebruiken

De luchtkwaliteitsindicator

De kleur van de luchtkwaliteitsindicator geeft de luchtkwaliteit in de omgeving aan.

De helderheid van de luchtkwaliteitsindicator geeft de huidige bedrijfsmodus weer.

PM 2,5-niveau	Kleur luchtkwaliteitsindicator	Luchtkwaliteitsniveau
≤12	Blauw	Goed
13-35	Blauw-paars	Redelijk
36-55	Paars-rood	Slecht
>55	Rood	Zeer slecht

Het filter plaatsen

Verwijder al het verpakkingsmateriaal van het filter voor gebruik.

Opmerking: zorg ervoor dat de luchtzuiveraar niet op het stopcontact is aangesloten voordat u het filter plaatst.

- 1 Draai de voet linksom om deze van het apparaat te verwijderen (afb. ③).
- 2 Trek het filter uit het apparaat (afb. ④).
- 3 Verwijder al het verpakkingsmateriaal van het luchtzuiveringsfilter (afb. ⑤).
- 4 Plaats het filter terug in het apparaat (afb. ⑥).
- 5 Plaats de voet terug en draai deze rechtsom om te bevestigen (afb. ⑦).

Aansluiten op de netvoeding



Let op: risico op elektrische schok! Wanneer u het netsnoer loskoppelt, moet u altijd de stekker uit het stopcontact halen. Trek nooit aan het snoer (afb. ⑧).

Sluit de netspanningsadapter aan op:

- Eerst de stroomaansluiting op het apparaat.
- Daarna het stopcontact in de muur.

In- en uitschakelen

Opmerking:

- Sluit deuren en ramen voor optimale zuiveringsprestaties.
- 1 Druk op de aan-uitknop  aan de achterkant van de luchtzuiveraar om het apparaat in te schakelen.
 - ↳ De luchtzuiveraar staat standaard in de automatische modus.
 - 2 Druk nogmaals op de aan-uitknop  om de luchtzuiveraar uit te schakelen.

De modusinstelling wijzigen

U kunt kiezen tussen de automatische modus, de turbomodus en de slaapmodus door op de modusschakelaar te drukken  (afb. 9). De helderheid van de luchtkwaliteitsindicator geeft de huidige bedrijfsmodus weer:

- Slaapmodus – laagste helderheid
- Automatische modus – gemiddelde helderheid
- Turbomodus – hoogste helderheid

Automatische modus

In de automatische modus kiest het apparaat een ventilatorsnelheid op basis van de luchtkwaliteit in de omgeving.

Turbomodus

In de turbomodus werkt de luchtzuiveraar op de hoogste snelheid.

Slaapstand

In de slaapmodus werkt de luchtzuiveraar heel stil op lage snelheid.

4 Schoonmaken

Opmerking:

- Maak het apparaat nooit schoon met schurende, agressieve of brandbare schoonmaakmiddelen zoals bleek of alcohol.

Schoonmaakschema

Frequentie	Schoonmaakmethode
Wanneer nodig	Veeg het oppervlak van het apparaat schoon met een zachte, droge doek
	Reinig het luchtuitlaatdeksel
Om de twee maanden	Reinig de luchtkwaliteitssensor met een droog wattenstaafje
Om de vier weken	Maak de buitenkant van het filter schoon

De behuizing van de luchtzuiveraar schoonmaken

Reinig regelmatig de binnen- en buitenkant van de luchtzuiveraar om ophoping van stof te voorkomen.

- 1 Gebruikt een zachte, droge doek voor het schoonmaken van zowel de binnen- als buitenkant van de luchtzuiveraar.
- 2 U kunt de luchtuitlaat ook schoonmaken met een droge, zachte doek.

De luchtkwaliteitssensor reinigen

Reinig de luchtkwaliteitssensor om de twee maanden om deze optimaal te laten functioneren.

Opmerking:

- Als de luchtzuiveraar in een stoffige omgeving wordt gebruikt, moet het apparaat mogelijk vaker worden gereinigd.
- Als de luchtvochtigheid in de ruimte erg hoog is, kan condensatie ontstaan op de luchtkwaliteitssensor, waardoor de indicator een slechte luchtkwaliteit kan aanduiden, terwijl die kwaliteit in feite goed is. Als dit het geval is, maakt u de luchtkwaliteitsensor schoon of gebruikt u de luchtzuiveraar met een handmatig ingestelde snelheidsstand.

- 1 Schakel de luchtzuiveraar uit en haal de stekker uit het stopcontact.
- 2 Reinig de inlaat en uitlaat van de luchtkwaliteitssensor met een zachte borstel (afb. ⑩).
- 3 Open het klepje van de luchtkwaliteitssensor (afb. ⑪).
- 4 Maak de luchtkwaliteitssensor, de stofinlaat en de stofuitlaat schoon met een vochtig wattenstaafje (afb. ⑫).
- 5 Droog alle onderdelen grondig met een droog wattenstaafje.
- 6 Plaats het klepje van de luchtkwaliteitssensor terug (afb. ⑬).

Het oppervlak van het filter schoonmaken



Maak het oppervlak van het filter schoon met een zachte, vochtige doek of een stofzuiger (afb. ⑭).

Opmerking:

- Een krachtige/industriële stofzuiger kan het filter beschadigen.

5 Het filter vervangen



Werking van het HealthyAir Protect Lock

Dit apparaat is voorzien van een HealthyAir Protect Lock die ervoor zorgt dat het NanoProtect-filter optimaal functioneert wanneer het apparaat in bedrijf is. Wanneer het filter bijna verlopen is, licht het filtervervangingslampje () rood op, wat aangeeft dat het filter moet worden vervangen. Als u het filter niet op tijd vervangt, flitst het filtervervangingslampje (). Het apparaat stopt met werken en wordt vergrendeld.

Het filter vervangen

Opmerking:

- Het filter mag niet worden afgewassen of hergebruikt.
- Schakel de luchtzuiveraar altijd uit en haal de stekker uit het stopcontact voordat u het filter vervangt.

- 1 Draai de voet linksom om deze van het apparaat te verwijderen (afb. ③).
- 2 Haal het filter uit het apparaat. Gooi het gebruikte filter weg (afb. ④).
- 3 Verwijder al het verpakkingsmateriaal van het nieuwe filter (afb. ⑤).
- 4 Plaats het nieuwe filter in het apparaat (afb. ⑥).
- 5 Plaats de voet terug en draai deze rechtsom om te bevestigen (afb. ⑦).
- 6 Steek de stekker van de luchtzuiveraar in het stopcontact.
- 7 Druk op de aan-uitknop () om het apparaat in te schakelen.
- 8 Houd () 3 seconden ingedrukt om de levensduurteller van het filter te resetten.
- 9 Was uw handen grondig nadat u het filter hebt vervangen.

Filter resetten

U kunt het filter ook vervangen voordat er een waarschuwingssignaal () op het scherm wordt weergegeven. Nadat u het filter hebt vervangen, moet u de levensduurteller van het filter handmatig resetten.

- 1 Druk op de aan-uitknop () om het apparaat in te schakelen.
- 2 Houd binnen 10 seconden na het starten de modusschakelaar () 5 seconden ingedrukt om de levensduurteller van het filter te resetten.

6 Opbergen



- 1 Schakel de luchtzuiveraar uit en haal de stekker uit het stopcontact.
- 2 Maak de luchtzuiveraar, de luchtkwaliteitssensor en het filteroppervlak schoon (zie het hoofdstuk 'Schoonmaken').
- 3 Laat alle onderdelen goed opdrogen voordat u ze opbergt.
- 4 Wikkel het filter in luchtdichte plastic zakken.
- 5 Bewaar de luchtzuiveraar en het filter op een koele, droge plek.
- 6 Was uw handen altijd grondig nadat u een filter hebt aangeraakt.

7 Problemen oplossen

Dit hoofdstuk behandelt in het kort de problemen die u kunt tegenkomen tijdens het gebruik van uw apparaat. Als u er niet in slaagt het probleem op te lossen met behulp van de onderstaande informatie, neem dan contact op met het Consumer Care Centre in uw land.

Probleem	Mogelijke oplossing
Het apparaat werkt niet, maar de stekker zit wel in het stopcontact.	<ul style="list-style-type: none">• Het filtervervangingslampje brandt continu maar u hebt het betreffende filter niet vervangen. Nu is het apparaat vergrendeld. Vervang in dit geval het filter en reset de levensduurteller van het filter.
De luchtstroom afkomstig uit de luchtuitlaat is aanzienlijk zwakker dan voorheen.	<ul style="list-style-type: none">• De buitenkant van het filter is vuil. Maak het oppervlak van het filter schoon (zie het hoofdstuk 'Schoonmaken').

Probleem	Mogelijke oplossing
De luchtkwaliteit wordt niet beter, ook niet als het apparaat al gedurende een langere tijd is ingeschakeld.	<ul style="list-style-type: none"> • Controleer of het verpakkingsmateriaal van het filter is verwijderd. • Controleer of het filter goed is geplaatst. • De luchtkwaliteitssensor is vuil of vochtig. Maak de luchtkwaliteitssensor schoon (zie het hoofdstuk 'Schoonmaken'). • De ruimte is groot of de kwaliteit van de buitenlucht is slecht. Voor een optimale luchtzuivering sluit u deuren en ramen wanneer u de luchtzuiveraar gebruikt. • Er zijn bronnen van verontreiniging binnenshuis. Bijvoorbeeld: roken, koken, wierook. • Het filter heeft het einde van de levensduur bereikt. Vervang het filter.
Het apparaat produceert een rare geur.	<ul style="list-style-type: none"> • De eerste paar keer dat het apparaat wordt gebruikt, komt er mogelijk een geur van plastic vrij. Dit is normaal. Als het apparaat echter een brandgeur produceert nadat u het filter al hebt verwijderd, neemt u contact op met uw Philips-dealer of een door Philips geautoriseerd servicecentrum. Na enige tijd gebruik kan het filter gaan ruiken door het absorberen van gassen in de lucht. U wordt aangeraden het filter te heractiveren door dit in direct zonlicht te plaatsen voordat u het weer gebruikt. Als de geur niet verdwijnt, vervangt u het filter.
Het apparaat maakt teveel geluid.	<ul style="list-style-type: none"> • Controleer of het verpakkingsmateriaal van het filter is verwijderd. • Het apparaat werkt op hoge snelheid als de luchtkwaliteit slecht is, wat luidere geluiden veroorzaakt. Als u het apparaat 's nachts in een slaapkamer gebruikt, selecteert u de slaapmodus. • Er kan ook een abnormaal, hard geluid klinken als er iets in de luchttuitlaat valt. Schakel het apparaat onmiddellijk uit en houd het apparaat ondersteboven om de vreemde voorwerpen uit het apparaat te krijgen.

Probleem	Mogelijke oplossing
Het apparaat blijft aangeven dat er een filter moet vervangen, maar dat heb ik al gedaan.	<ul style="list-style-type: none"> Mogelijk hebt u de levensduurteller van het filter niet gereset. Schakel het apparaat in. Houd vervolgens de modusschakelaar () 3 seconden ingedrukt totdat  verdwijnt.
Het apparaat blijft uitgeschakeld, maar de lucht-kwaliteitsindicator knippert één minuut lang.	<ul style="list-style-type: none"> Het apparaat is defect. Neem contact op met het Consumer Care Centre in uw land.

8 Garantie en service

Als u informatie wilt of een probleem hebt, ga dan naar de Philips-website www.philips.com of neem contact op met het Philips Consumer Care Center in uw land (u vindt het telefoonnummer in het 'worldwide garantie'-vouwblad). Als er geen Consumer Care Centre in uw land is, ga dan naar uw Philips-dealer.

Onderdelen of accessoires bestellen

Als u een onderdeel moet vervangen of als u een extra onderdeel wilt kopen, kunt u contact opnemen met uw Philips-dealer of gaat u naar www.philips.com/support.

Als u problemen hebt bij het bestellen van onderdelen, neem dan contact op met het Philips Consumer Care Centre in uw land (u vindt het telefoonnummer in het 'worldwide garantie'-vouwblad).

9 Kennisgevingen

Elektromagnetische velden (EMV)

Dit Philips-apparaat voldoet aan alle normen en voorschriften met betrekking tot blootstelling aan elektromagnetische velden.

Recycling

Dit symbool betekent dat dit product niet bij het gewone huishoudelijke afval mag worden weggegooid (2012/19/EU).



Volg de geldende regels in je land voor de gescheiden inzameling van elektrische en elektronische producten. Als u correct verwijderd, voorkomt u negatieve gevolgen voor het milieu en de volksgezondheid.

Innhold

1	Viktig	96
	Sikkerhet	96
2	Luftrenseren din	98
	Produktoversikt (fig. ①)	98
	Oversikt over kontrollknapper (fig. ②)	98
3	Bruke luftrenseren	99
	Forstå lampen for luftkvalitet	99
	Montering av filteret	99
	Koble til strøm	99
	Slå av og på	99
	Endring av modusinnstillingene	100
4	Rengjøring	100
	Rengjøringsplan	100
	Rengjøring av luftrenserkabinettet	101
	Rengjøre luftkvalitetssensoren	101
	Rengjør overflaten på filteret	101
5	Bytte ut filteret	102
	Forstå beskyttelseslåsen for sunn luft	102
	Skifte filteret	102
	Tilbakestilling av filteret	102
6	Oppbevaring	103
7	Feilsøking	103
8	Garanti og service	105
	Bestill deler eller tilbehør	105
9	Merknader	105
	Elektromagnetiske felt (EMF)	105
	Resirkulering	105

1 Viktig

Sikkerhet

Les denne brukerhåndboken nøye før du bruker apparatet, og ta vare på den for fremtidig bruk.

Fare

- Ikke rengjør apparatet med vann eller noen annen væske eller et (lettantennelig) vaskemiddel. Det kan føre til elektrisk støt og/eller være en brannfare.
- Ikke spray brennbar væske, som insektmiddel eller parfyme i nærheten av apparatet.

Advarsel

- Før du kobler til apparatet, må du kontrollere at spenningen som er angitt på apparatet, stemmer overens med nettspenningen.
- Hvis strømforsyningen er ødelagt, må den alltid skiftes ut av Philips, et servicesenter som er godkjent av Philips, eller lignende kvalifisert personell for å unngå farlige situasjoner.
- Apparatet må ikke brukes hvis støpselet, ledningen eller selve apparatet er skadet.
- Bruk bare det godkjente 2-pinnens støpselet (KA1801A-2400750EU) som leveres med apparatet.
- Dette apparatet kan brukes av barn over 8 år og av personer med nedsatt sansevne eller fysisk eller psykisk funksjonsevne, eller personer med manglende erfaring eller kunnskap, dersom de får instruksjoner om sikker bruk av apparatet eller tilsyn som sikrer sikker bruk, og hvis de er klar over risikoen.
- Barn skal ikke leke med apparatet.
- Ikke blokker luftinntaket og -uttaket.
- Ikke plasser gjenstander oppå luftuttaket eller foran luftinntaket.
- Sørg for at ikke fremmede gjenstander faller ned i apparatet gjennom luftuttaket.

Forsiktig

- Dette apparatet er ikke en erstatning for ordentlig lufting, regelmessig støvsuging eller bruk av en utsugingsenhet eller -vifte ved matlaging.
- Plasser og bruk alltid apparatet på en tørr, stabil, jevn og horisontal overflate.
- La det være minst 20 cm klaring rundt apparatet og minst 30 cm klaring over det.
- Ikke sitt eller stå på apparatet. Ikke plasser gjenstander oppå apparatet.
- Ikke plasser apparatet rett under et klimaanlegg. Dette kan føre til at kondens drypper ned på apparatet.
- Bruk bare originale filtre fra Philips tiltenkt dette apparatet. Ikke bruk andre filter.
- Hvis filteret antennes, kan det føre til varige personskader og/eller livsfare. Ikke bruk filteret som brensel eller andre lignende formål.
- Du bør unngå å dunke på apparatet (spesielt på åpningene for innluft og utluft) med harde gjenstander.
- Ikke stikk fingrene eller gjenstander inn i åpningene for innluft eller utluft. Det kan forårsake fysiske skader og/eller feil på apparatet.
- Du bør ikke bruke dette apparatet når du har brukt insektmidler som avgir røyk innendørs eller på steder med oljete restprodukter, røkelse som brennes, eller kjemisk damp.
- Du bør ikke bruke apparatet i nærheten av gassdrevne apparater, varmeapparater eller peiser.
- Slå alltid av luftrenseren først, og koble deretter støpselet fra vegguttaket når du vil flytte eller rengjøre apparatet, skifte filtrene eller utføre annet vedlikehold.
- Apparatet er kun ment til bruk i husstander under vanlige driftsforhold.
- Apparatet bør ikke brukes i våte omgivelser eller omgivelser med høy romtemperatur, for eksempel på bad, toaletter, kjøkken eller rom med store temperatursvingninger.

- Apparatet fjerner ikke karbonmonoksid (CO) eller radon (Rd). Apparatet kan ikke brukes som en sikkerhetsanordning ved uhell med forbrenningsprosesser eller farlige kjemikalier.

2 Luftrensere din

Gratulerer med kjøpet, og velkommen til Philips!

Hvis du vil dra full nytte av støtten som Philips tilbyr, kan du registrere produktet ditt på www.philips.com/welcome.

Produktoversikt (fig. ①)

- A Kontrollpanel
- B Luftkvalitetssensor
- C NanoProtect-filtrer, serie 2 (FY0194)
- D Sokkel
- E Åpning for utluft
- F Av/på-knapp
- G Stikkontakt
- H 2 pinner støpsel (KA1801A-2400750EU)

Oversikt over kontrollknapper (fig. ②)

- I Lampe for luftkvalitet
- J Knapp for modusbytte / tilbakestilling av filter
- K Varsel om filterbytte

3 Bruke luftrenseren

Forstå lampen for luftkvalitet

Fargen på lampen for luftkvalitet samsvarer med luftkvaliteten.

Lysstyrken på lampen for luftkvalitet samsvarer med den gjeldende driftsmodusen.

PM2.5-nivå	Farger for luftkvalitet	Luftkvalitetsnivå
≤12	Blå	God
13–35	Blålilla	Middels
36–55	Lilla-rød	Dårlig
>55	Rød	Svært dårlig

Montering av filteret

Fjern all emballasjen fra filteret før du bruker det.

Merk: Kontroller at luftrenseren er koblet fra stikkkontakten før du monterer filteret.

- 1 Vri sokkelen mot klokken for å fjerne den fra apparatet (fig. ③).
- 2 Fjern filteret fra apparatet (fig. ④).
- 3 Fjern all emballasje fra luftrensefilteret (fig. ⑤).
- 4 Sett filteret tilbake i apparatet (fig. ⑥).
- 5 Sett på sokkelen igjen, og vri den med klokken for å feste den (fig. ⑦).

Koble til strøm



Merk: Fare for elektrisk støt! Trekk alltid støpselet ut av kontakten når du kobler fra strømledningen. Ikke trekk i ledningen (fig. ⑧).

Koble strømadapteren til:

- først stikkkontakten på apparatet
- og deretter til vegguttaket

Slå av og på

Merk:

- Lukk alle dører og vinduer for å få optimal luftrensing.
- 1 Trykk på av/på-knappen  på baksiden av luftrenseren for å slå den på.
↳ Luftrenseren bruker automodus som standard.
 - 2 Trykk på av/på-knappen  igjen for å slå av luftrenseren.

Endring av modusinnstillingene

Du kan velge mellom Auto-, Turbo- eller dvalemodus ved å trykke på modusbytteknappen  (fig 9). Lysstyrken på lampen for luftkvalitet samsvarer med den gjeldende driftsmodusen:

- Lysstyrke for dvalemodus, laveste nivå
- Lydstyrke for Auto-modus, mellomnivå
- Lydstyrke for Turbo-modus, høyeste nivå

Automodus

I Auto-modus velger apparatet viftehastigheten i henhold til luftfuktigheten.

Turbo-modus

I turbomodus jobber luftrenseren på høyeste hastighet.

Hvilemodus

I hvilemodus bruker luftrenseren en stillegående, lav hastighet.

4 Rengjøring

Merk:

- Bruk aldri skuremidler, sterke eller brennbare rengjøringsmidler som blekemidler eller alkohol til å rengjøre noen deler av apparatet.

Rengjøringsplan

Frekvens	Rengjøringsmetode
Når det er nødvendig	Tørk av utsiden av apparatet med en myk tørr klut
	Rengjør dekselet for utluft
Annenhver måned	Rengjør luftkvalitetssensoren med en tørr bomullspinne
Hver fjerde uke	Rengjør overflaten på filteret

Rengjøring av luftrenserkabinettet

Rengjør innsiden og utsiden av luftrenseren regelmessig for å hindre at støv samler seg.

- 1 Bruk en myk og tørr klut til å rengjøre både innvendig og utvendig på luftrenseren.
- 2 Lufttaksventilen kan også rengjøres med en tørr og myk klut.

Rengjøre luftkvalitetssensoren

Rengjør luftkvalitetssensoren annenhver måned for optimal funksjon av apparatet.

Merk:

- Hvis luftrenseren brukes i støvete omgivelser, kan det hende at den må rengjøres oftere.
- Hvis luftfuktigheten i rommet er svært høy, kan det oppstå kondens på luftkvalitetssensoren, og lampen for luftkvalitet kan vise en dårlig luftkvalitet selv om luftkvaliteten faktisk er god. Hvis dette skjer, må du rengjøre luftkvalitetssensoren eller kjøre luftrenseren på en manuell hastighetsinnstilling.

- 1 Slå av luftrenseren og koble støpselet fra stikkontakten.
- 2 Rengjør inntaket og uttaket for luftkvalitetssensoren med en myk børste (fig 10).
- 3 Åpne dekselet til luftkvalitetssensoren (fig 11).
- 4 Rengjør luftkvalitetssensoren, støvinntaket og støvuttaket med en fuktig bomullspinne.(fig 12).
- 5 Tørk alle deler grundig med en tørr bomullspinne.
- 6 Sett dekselet for luftkvalitetssensoren tilbake på plass (fig 13).

Rengjør overflaten på filteret



Tørk av overflaten på filteret med en myk, våt klut, eller rengjør overflaten på filteret med en støvsuger (fig 14).

Merk:

- Hvis du bruker en kraftig eller industriell støvsuger, kan det oppstå skade på filteret.







5 Bytte ut filteret

Forstå beskyttelseslåsen for sunn luft

Dette apparatet er utstyrt med en beskyttelseslås for sunn luft som sørger for at NanoProtect-filtret fungerer optimalt når apparatet er i bruk. Når filteret nesten er utløpt, lyser filterbyttevarselet () rødt, noe som indikerer at det må skiftes ut. Hvis du ikke bytter ut filteret i tide, blinker filterbyttevarselet (). Apparatet slutter å virke og låses.



Skifte filteret

Merk:

- Filteret kan ikke vaskes eller brukes flere ganger.
 - Slå alltid av luftrenseren og trekk ut støpselet fra kontakten før du bytter ut filteret.
- 1 Vri sokkelen mot klokken for å fjerne den fra apparatet (fig ).
 - 2 Ta filteret ut av apparatet. Kast det brukte filteret (fig ).
 - 3 Fjern all emballasjen fra det nye filteret (fig ).
 - 4 Monter det nye filteret i apparatet (fig ).
 - 5 Sett på sokkelen igjen, og vri den med klokken for å feste den (fig ).
 - 6 Sett støpselet på luftrenseren inn i stikkkontakten.
 - 7 Trykk på av/på-knappen  for å slå på apparatet.
 - 8 Trykk på og hold nede  i tre sekunder for å tilbakestille levetidtelleren for filteret.
 - 9 Vask hendene grundig etter at du har byttet ut filteret.
-

Tilbakestilling av filteret

Du kan bytte ut filteret før varselet om filterbytte () vises på skjermen. Når du har byttet ut et filter, må du tilbakestille levetidtelleren for filteret manuelt.

- 1 Trykk på av/på-knappen  for å slå på apparatet.
- 2 Innen ti sekunder etter at du har slått på strømmen, trykker du på og holder nede knappen for å bytte modus  i fem sekunder for å tilbakestille levetidtelleren for filteret.



6 Oppbevaring

- 1 Slå av luftrenseren og koble støpselet fra stikkontakten.
- 2 Rengjør luftrenseren, luftkvalitetssensoren og overflaten til filteret (se avsnittet Rengjøring).
- 3 La alle delene lufttørke helt før de settes til oppbevaring.
- 4 Pakk filteret inn i en lufttett plastpose.
- 5 Oppbevar luftrenseren og filteret tørt og kjølig.
- 6 Vask alltid hendene grundig etter at du har håndtert et filter.

7 Feilsøking

Dette kapittelet oppsummerer de vanligste problemene du kan oppleve med apparatet. Hvis du ikke får løst problemet med informasjonen under, kontakter du forbrukerstøtten der du bor.

Problem	Mulig løsning
Apparatet fungerer ikke selv om det er koblet til.	<ul style="list-style-type: none"> • Filterbyttevarselet er på, men du har ikke byttet ut det aktuelle filteret. Som et resultat av dette er apparatet nå låst. I slike tilfeller må du bytte filteret og tilbake stille levetid telleren for filteret.
Luftstrømmen som kommer ut av luftuttaket, er betydelig svakere enn før.	<ul style="list-style-type: none"> • Filterets overflate er skitten. Rengjør filterets overflate (se avsnittet Rengjøring).
Luftkvaliteten blir ikke bedre, selv om apparatet har vært i bruk over lang tid.	<ul style="list-style-type: none"> • Sjekk at emballasjen er fjernet fra filteret. • Kontroller at filteret er montert ordentlig. • Luftkvalitetssensoren er skitten eller våt. Rengjør luftkvalitetssensoren (se avsnittet Rengjøring). • Rommet er stort eller luftkvaliteten utendørs er dårlig. Lukk alle dører og vinduer når luftrenseren er i bruk for å få optimal luftrensing. • Det finnes forurensningskilder innendørs. For eksempel røyking, matlaging eller røkelse. • Filterets brukstid går mot slutten. Bytt ut filteret med et nytt.

Problem	Mulig løsning
Apparatet avgir en merkelig lukt.	<ul style="list-style-type: none"> • De første gangene du bruker apparatet, kan det avgis plastlukt. Dette er normalt. Hvis apparatet imidlertid avgir en brent lukt selv etter at du har fjernet filteret, må du ta kontakt med Philips-forhandleren eller et godkjent Philips-servicesenter. Filteret kan avgis en vond lukt hvis det ikke har blitt brukt på en stund fordi innendørgasser har blitt absorbert. Det anbefales at du reaktiverer filteret ved å plassere det i direkte sollys for gjentatt bruk. Hvis lukten fortsatt avgis, må du bytte filter.
Apparatet avgir støy.	<ul style="list-style-type: none"> • Kontroller om emballasjen til filteret er fjernet. • Apparatet kjører på høy hastighet når luftkvaliteten er dårlig, noe som vil forårsake høyere støy. Hvis du bruker apparatet på et soverom om natten, kan du velge den stillegående hastigheten. • Fremmedlegemer i luftuttaket kan også føre til et unormalt høyt lydnivå. Slå av apparatet umiddelbart, og snu det opp-ned for å fjerne fremmedlegemer.
Apparatet indikerer fortsatt at jeg må bytte ut et filter, selv om jeg allerede har byttet det.	<ul style="list-style-type: none"> • Kanskje du ikke tilbakestilte levetidtelleren for filteret. Slå på apparatet. Trykk på og hold nede modusbytteknappen () i tre sekunder til  forsvinner.
Apparatet forblir avslått, men lampen for luftkvalitet blinker i ett minutt.	<ul style="list-style-type: none"> • Apparatet har funksjonsfeil. Ta kontakt med forbrukerstøtten i landet der du bor.

8 Garanti og service

Hvis du trenger informasjon, eller hvis du har problemer, kan du besøke webområdet til Philips på www.philips.com eller ta kontakt med Philips' forbrukerstøtte der du bor (du finner telefonnummeret i garantiheftet). Hvis det ikke er noen kundestøtte der du bor, kan du gå til den lokale Philips-forhandleren.

Bestill deler eller tilbehør

Hvis du må erstatte en del eller vil kjøpe en ekstra del, kan du oppsøke Philips-forhandleren din eller gå til www.philips.com/support.

Hvis du har problemer med å få tak i deler, kan du ta kontakt med Philips' forbrukerstøtte i landet der du bor (du finner telefonnummeret i garantiheftet).

9 Merknader

Elektromagnetiske felt (EMF)

Dette Philipsapparatet overholder alle aktuelle standarder og forskrifter for eksponering for elektromagnetiske felt.

Resirkulering

Dette symbolet betyr at dette produktet ikke må avhendes i vanlig husholdningsavfall (2012/19/EU).



Følg nasjonale regler for egen innsamling av elektriske og elektroniske produkter. Hvis du kaster produktet på riktig måte, bidrar du til å forhindre negative konsekvenser for helse og miljø.

Innehåll

1	Viktigt!	107
	Säkerhet	107
2	Din luftrenare	109
	Produktöversikt (bild ①)	109
	Översikt över kontrollerna (bild ②)	109
3	Använda luftrenaren	110
	Så här fungerar luftkvalitetslampan	110
	Installera filtret	110
	Ansluta strömmen	110
	Slå på och av	110
	Ändra autolägesinställningen	111
4	Rengöring	111
	Rengöringsschema	111
	Rengöra luftrenaren	112
	Rengöra luftkvalitetssensorn	112
	Rengöra filtrets yta	112
5	Byta filter	113
	Förstå skyddslås för hälsosam luft	113
	Byta filter	113
	Återställa filter	113
6	Förvaring	114
7	Felsökning	114
8	Garanti och service	116
	Beställ delar och tillbehör	116
9	Meddelanden	116
	Elektromagnetiska fält (EMF)	116
	Återvinning	116

1 Viktigt!

Säkerhet

Läs användarhandboken noggrant innan du använder apparaten och spara den för framtida bruk.

Fara

- Rengör inte apparaten med vatten eller några andra vätskor eller (brandfarligt) rengöringsmedel eftersom det medför risk för elektriska stötar och/eller brandfara.
- Spreja inte brandfarligt material som insektsmedel eller parfym runt apparaten.

Varning

- Kontrollera att den spänning som anges på apparaten överensstämmer med den lokala nätspänningen innan du ansluter apparaten.
- Om nätsladden är skadad måste den bytas ut av Philips, ett av Philips auktoriserade serviceombud eller av annan behörig personal för att undvika olyckor.
- Använd inte apparaten om adaptern, nätsladden eller själva apparaten är skadad.
- Använd endast den godkända 2-stiftsadapterkontakten (KA1801A-2400750EU) som medföljer apparaten.
- Den här produkten kan användas av barn från 8 års ålder, personer med olika funktionshinder samt av personer som inte har kunskap om produkten såvida det sker under tillsyn eller om de har informerats om hur produkten används på ett säkert sätt och de eventuella medförda riskerna.
- Barn ska inte leka med produkten.
- Blockera inte luftintaget eller luftutloppet.
- Placera inte några föremål ovanpå luftutloppet eller framför luftintaget.
- Se till att främmande föremål inte kommer in apparaten genom utblåset.

Varning

- Den här apparaten ersätter inte ordentlig ventilation, regelbunden dammsugning eller användning av spiskåpa eller fläkt vid matlagning.
- Placera och använd alltid apparaten på en torr, stabil, jämn och plan yta.
- Lämna minst 20 cm utrymme runt apparaten. Lämna även minst 30 cm utrymme ovanför apparaten.
- Sitt eller stå inte på apparaten. Placera inte något ovanpå apparaten.
- Placera inte apparaten precis under en luftkonditioneringsapparat, detta för att förebygga att kondens droppar ned på apparaten.
- Använd endast originalfilter från Philips avsedda för apparaten. Använd inte några andra filter.
- Om filtret antänds kan det orsaka oåterkallelig personskada eller riskera andra människors liv. Använd inte filtret som bränsle eller för liknande ändamål.
- Undvik att slå till apparaten (särskilt luftintaget och utblåset) med hårda föremål.
- För inte in fingrar eller andra föremål i luftutloppet eller luftintaget för att undvika fysisk skada eller att apparaten går sönder.
- Använd inte apparaten om du har använt rökbaserade insektsmedel eller på platser med rester från olja, rökelse eller kemisk rök.
- Använd inte apparaten nära gasutrustning, värmekällor eller eldstäder.
- Stäng alltid av luftrenaren först och dra sedan dra ut adaptern från vägguttaget när du vill flytta eller rengöra apparaten, byta filter eller utföra annat underhåll.
- Apparaten är endast avsedd för hemmabruk under normala förhållanden.
- Använd inte apparaten i våta miljöer eller i miljöer med hög temperatur, såsom badrum, toalett eller kök eller i ett rum med stora temperaturändringar.

- Apparaten avlägsnar inte koloxid (CO) eller radon (Rn). Den kan inte användas som säkerhetsanordning vid olyckor med förbränningsprocesser och farliga kemikalier.

2 Din luftrenare

Vi tycker att det är roligt att du har köpt en Philips-produkt!

Dra nytta av Philips support genom att registrera din produkt på www.philips.com/welcome.

Produktöversikt (bild ①)

- A Kontrollpanel
- B Luftkvalitetssensor
- C NanoProtect-filtrer i serie 2 (FY0194)
- D Basenhet
- E Luftutblås
- F På/av-knapp
- G Nätuttag
- H 2-stiftsadapterkontakt (KA1801A-2400750EU)

Översikt över kontrollerna (bild ②)

- I Luftkvalitetslampa
- J Lägesväxlare/filteråterställningsknapp
- K Larm för filterbyte

3 Använda luftrenaren

Så här fungerar luftkvalitetslampan

Färgen på luftkvalitetslampan motsvarar luftkvaliteten.

Ljusstyrkan på luftkvalitetslampan anger aktuellt driftläge.

Nivå PM2,5	Färg på luftkvalitetslampan	Luftkvalitetsnivå
≤12	Blå	Bra
13–35	Blå–lila	Måttlig
36–55	Lila–röd	Dålig
>55	Röd	Mycket dålig

Installera filtret

Ta bort allt förpackningsmaterial runt filtret före användning.

Obs! Kontrollera att luftrenaren är fränkopplad från eluttaget innan du installerar filtren.

- 1 Vrid basen moturs för att ta bort den från apparaten (bild ③).
- 2 Dra ut filtret ur apparaten (bild ④).
- 3 Ta bort allt förpackningsmaterial runt luftreningsfiltret (bild ⑤).
- 4 Sätt tillbaka filtret i apparaten (bild ⑥).
- 5 Sätt tillbaka basen och vrid den medurs för att sätta fast basen (bild ⑦).

Ansluta strömmen



Obs! Risk för elektriska stötar! När du kopplar bort nätkabeln ska du alltid dra ut kontakten ur uttaget. Dra aldrig i kabeln (bild ⑧).

Anslut nätadaptorn till:



- Först till nätuttaget på apparaten.
- Sedan till vägguttaget.

Slå på och av

Obs!

- Stäng dörrar och fönster för optimal rengöringsfunktion.
- 1 Tryck på strömknappen  på luftrenarens baksida för att slå på den.
↳ Luftrenaren körs på autoläget som standard.
 - 2 Tryck på strömknappen  igen om du vill stänga av luftrenaren.

Ändra autolägesinställningen

Du kan välja autoläge, turboläge eller viloläge genom att trycka på lägesväxlarknappen  (bild ). Ljusstyrkan på luftkvalitetslampan anger aktuellt driftläge:

- Viloläge – lägsta ljusstyrka
- Autoläge – medelhög ljusstyrka
- Turboläge – högsta ljusstyrka

Autoläge

I autoläget väljer apparaten fläkthastigheten efter omgivningens luftkvalitet.

Turboläge

I turboläget körs luftrenaren på högsta hastighet.

Viloläge

I viloläget fungerar luftrenaren tyst på en låg hastighet.

4 Rengöring

Obs!

- Använd aldrig slipande, starka eller brandfarliga rengöringsmedel såsom blekningsmedel eller alkohol för att rengöra någon del av apparaten.

Rengöringsschema

Frekvens	Rengöringsmetod
När det är nödvändigt	Torka av apparatens hölje med en torr trasa
	Rengöra utblåskåpan
Varannan månad	Rengör luftkvalitetssensorn med en torr bomullstopp
Var fjärde vecka	Rengör filtrets yta

Rengöra luftrenaren

Rengör regelbundet luftrenarens in- och utsida för att undvika att damm ansamlas.

- 1 Använd en mjuk, torr trasa för att rengöra både insidan och utsidan av luftrenaren.
- 2 Utblåset kan även rengöras med en torr, mjuk trasa.

Rengöra luftkvalitetssensorn

Rengör luftkvalitetssensorn varannan månad för att apparaten ska fungera optimalt.

Obs!

- Om luftrenaren används i en dammig miljö kan den behöva rengöras oftare.
- Om luftfuktigheten i rummet är mycket hög kan kondens uppstå på luftkvalitetssensorn och luftkvalitetslampan kan då visa en sämre luftkvalitet trots att luftkvaliteten faktiskt är bra. Om det inträffar rengör du luftkvalitetssensorn eller använder luftrenaren på en manuell hastighetsinställning.

- 1 Stäng av luftrenaren och dra ut sladden från eluttaget.
- 2 Rengör luftkvalitetssensorns intag och utlopp med en mjuk borste (bild 10).
- 3 Öppna luftkvalitetssensorkåpan (bild 11).
- 4 Rengör luftkvalitetssensorn och intaget och utloppet för damm med en fuktig bomullspinne (bild 12).
- 5 Torka alla delar ordentligt med en torr bomullspinne.
- 6 Sätt tillbaka kåpan på luftkvalitetssensorn (bild 13).

Rengöra filtrets yta

Torka av filtrets yta med en mjuk fuktig trasa eller rengör filtrets yta med en dammsugare (bild 14).

Obs!

- Om du använder en industridammsugare eller en dammsugare med hög effekt kan det skada filtret.

5 Byta filter

Förstå skyddslås för hälsosam luft

Apparaten är utrustad med ett skyddslås för hälsosam luft (healthy air protect lock) som ser till att NanoProtect-filtret är i optimalt skick när apparaten körs. När filtret nästan har förbrukats lyser varningslampan för filterbyte (🗑️) rött, vilket anger att det behöver bytas ut. Om du inte byter filtret i tid börjar varningslampan för filterbyte (🗑️) att blinka. Apparaten slutar köras och blir låst.

Byta filter

Obs!

- Filtret kan inte tvättas eller återanvändas.
- Stäng alltid av luftrenaren och dra ut stickproppen ur eluttaget innan du byter ut filtret.

- 1 Vrid basen moturs för att ta bort den från apparaten (bild ③).
- 2 Dra ut filtret ur apparaten. Kassera det använda filtret (bild ④).
- 3 Ta bort allt förpackningsmaterial från det nya filtret (bild ⑤).
- 4 Sätt i filtret i apparaten (bild ⑥).
- 5 Sätt tillbaka basen och vrid den medurs för att sätta fast basen (bild ⑦).
- 6 Sätt i luftrenarens stickkontakt i eluttaget.
- 7 Slå på apparaten genom att trycka på strömbrytaren ⏻.
- 8 Håll 🗑️ intryckt i 3 sekunder för att återställa räknaren för filtrets förbrukningstid.
- 9 Tvätta händerna noga efter byte av filtret.

Återställa filter

Du kan byta ut filtret innan varningen för filterbyte (🗑️) visas på skärmen. När du har bytt ut ett filter behöver du återställa räknaren för förbrukningstiden för filtret manuellt.

- 1 Tryck på strömbrytaren ⏻ för att slå på apparaten.
- 2 Inom 10 sekunder efter att strömmen slagits på håller du knappen för att byta läge 🗑️ intryckt i 5 sekunder för att återställa räknaren för filtrets förbrukningstid.

6 Förvaring

- 1 Stäng av luftrenaren och dra ut sladden från eluttaget.
- 2 Rengör luftrenaren, luftkvalitetssensorn och filtrets yta (se kapitlet Rengöring).
- 3 Låt alla delar lufttorka ordentligt innan du ställer undan dem.
- 4 Linda filtret i lufttäta plastpåsar.
- 5 Förvara luftrenaren och filtret på en sval och torr plats.
- 6 Tvätta alltid händerna noggrant när du har hanterat ett filter.

7 Felsökning

I det här kapitlet sammanfattas de vanligaste problemen som du kan råka ut för med apparaten. Om du inte kan lösa problemet med informationen nedan kontaktar du den lokala kundtjänsten.

Problem	Möjlig lösning
Apparaten fungerar inte trots att den är inkopplad.	<ul style="list-style-type: none">• Varningen för filterbyte är tänd men du har inte bytt ut det motsvarande filtret. Det har resulterat i att apparaten nu är låst. Byt ut filtret och återställ förbrukningstiden för filter.
Luftflödet som kommer ur utblåset är mycket svagare än förr.	<ul style="list-style-type: none">• Filtrets yta är smutsigt. Rengör filtrets yta (se kapitlet Rengöring).
Luftkvaliteten förbättras inte trots att apparaten har körts länge.	<ul style="list-style-type: none">• Kontrollera om förpackningsmaterialet har tagits bort från filtret.• Se till att filtret är korrekt installerat.• Luftkvalitetssensorn är smutsig eller blöt. Rengör luftkvalitetssensorn (se kapitlet Rengöring).• Rummet är stort eller utomhusluftens kvalitet dålig. För optimal reningsprestanda ska du stänga dörrar och fönster när luftrenaren körs.• Det finns föroreningar inomhus. Till exempel rökning, matos, rökelse.• Filtret når slutet av sin förbrukningstid. Byt ut filtret mot ett nytt.

Problem	Möjlig lösning
Apparaten avger en konstig lukt.	<ul style="list-style-type: none">• Första gångerna du använder apparaten kan det lukta plast. Det är helt normalt. Men om apparaten luktar bränt fast du har tagit bort filtret kontaktar du din Philips-återförsäljare eller ett av Philips auktoriserade serviceombud. Filtret kan ge lukt när det har använts ett tag eftersom det absorberar inomhusgaser. Vi rekommenderar att du återaktiverar filtret genom att lägga det i direkt solljus, så du kan använda det igen. Om filtret fortfarande luktar byter du ut det.
Apparaten är väldigt högljudd.	<ul style="list-style-type: none">• Kontrollera om förpackningsmaterialet runt filtret har tagits bort.• Apparaten körs med hög hastighet då kvaliteten är dålig, vilket leder till högre ljud. När du använder apparaten i sovrummet på natten aktiverar du viloläget.• Ett onormalt ljud kan även uppstå om något trillar ned i luftutloppet. Stäng omedelbart av apparaten och vänd apparaten upp och ned för att få ut det främmande föremålet.
Apparaten indikerar fortfarande att jag måste byta ut ett filter trots att jag redan gjort det.	<ul style="list-style-type: none">• Du kanske inte har återställt förbrukningstiden för filter. Slå på apparaten. Håll sedan knappen för att byta läge (🔄) intryckt i 3 sekunder tills 🗑️ försvinner.
Apparaten är avstängd, men luftkvalitetslampan blinkar i en minut.	<ul style="list-style-type: none">• Apparaten fungerar inte. Kontakta kundtjänst i ditt land.

8 Garanti och service

Om du behöver information eller har problem kan du gå till Philips webbplats på www.philips.com eller kontakta Philips kundtjänst i ditt land (telefonnumret finns i garantibroschyren). Om det inte finns någon kundtjänst i ditt land kan du vända dig till din lokala Philips-återförsäljare.

Beställ delar och tillbehör

Om du behöver byta ut en del eller vill köpa en reservdel kontaktar du en av Philips-återförsäljare eller går till www.philips.com/support.

Om du har problem med att få tag på delar kontaktar du Philips kundtjänst i ditt land (telefonnumret finns i garantibroschyren).

9 Meddelanden

Elektromagnetiska fält (EMF)

Den här Philips-produkten uppfyller alla tillämpliga standarder och regler gällande exponering av elektromagnetiska fält.

Återvinning

Den här symbolen betyder att produkten inte ska slängas bland hushållssoporna (2012/19/EU).



Följ de regler som gäller i ditt land för återvinning av elektriska och elektroniska produkter. Genom att kassera gamla produkter på rätt sätt kan du bidra till att förhindra negativ påverkan på miljö och hälsa.